

GESAMTKATALOG

GENERAL CATALOGUE

 **MWE**[®]
Edelstahlmanufaktur GmbH



2020

TÜRSYSTEME
DUSCHSYSTEME
LEITERN

DOORSYSTEMS
SHOWERSYSTEMS
LADDERS

EDITION XII



VERARBEITUNG IN PERFEKTION
MANUFACTURED IN PERFECTION

MWE steht für traditionelle deutsche Wertarbeit, höchste Produktqualität und die grenzenlose Leidenschaft für den Werkstoff Edelstahl. Wir sind stolz auf Jahrzehnte gewachsener und beispielloser Symbiose zwischen High-end-CNC-Technologie und erfahrener Manufakturleistung. Von Beginn an steht MWE für feinste Oberflächenbearbeitung. Der sprichwörtliche Feinschliff lässt das Produkt erstrahlen, erfreut das Auge des Betrachters und begeistert als funktionaler Handschmeichler.

All das dient dem stetigen Anspruch, zeitlose und langlebige Meisterstücke zu fertigen und deren Besitzer sowie alle Liebhaber dieser geliebten Handwerkskunst über viele Jahre zu erfreuen! MWE liefert ein herausragendes Funktionsdesign und setzt so starke Akzente im gewerblichen und privaten Ausbau.

Unsere Manufakturprodukte werden mit stetig wachsender Beliebtheit weltweit im Objektbereich und projektbezogen eingesetzt. Bleiben Sie kreativ und lassen Sie sich von der Vielzahl der Möglichkeiten auf den folgenden Seiten inspirieren.

MWE is traditional German workmanship, the highest product quality and the boundless passion for stainless steel. We are proud of decades of the symbiosis between high-end CNC technology and experienced manufacturing performance. From the very beginning, MWE stands for the finest surface processing. The smooth finishing makes the product shine, pleases the eye of the beholder and inspires as a functional flatterer.



All of this serves the constant aspiration to produce timeless and long-lasting masterpieces. It delights their owners and all lovers of this lived craftsmanship for many years! MWE delivers an outstanding functional design and thus sets strong accents in commercial and private areas.

Our manufactory products are used with increasing popularity worldwide in the object area and project-related. Stay creative and be inspired by the multitude of possibilities on the following pages.

„Wer aufhört, besser zu werden, hat aufgehört, gut zu sein.“ Zitat: Philip Rosenthal

„If you stop getting better, you have stopped being good.“ Quote: Philip Rosenthal

Mario Wille

Mario Wille – CEO MWE Edelstahlmanufaktur GmbH

IMPRESSUM

Produktdesign: Mario Wille, MWE Edelstahlmanufaktur GmbH

Gestaltung/Umsetzung: www.rivermedia.de

Fotos: MWE Edelstahlmanufaktur GmbH, Glas Trösch, Rivermedia Werbekontor UG, Ahrensburger Glasbau GmbH, Michael Pfisterer, Sven Mainzer

MWE Edelstahlmanufaktur GmbH, 2020. Alle Rechte vorbehalten. Produktdesign und Texte sind urheberrechtlich geschützt.

Jede Verwendung der Texte oder von Teilen derselben bedarf der ausdrücklichen schriftlichen Genehmigung der MWE Edelstahlmanufaktur GmbH.



TÜRSYSTEME

DOOR SYSTEMS

Schiebetür | Rollwagen oben

Sliding Door | Top Roller

- 08** Chronos
- 12** Spider
- 18** Duplex
- 20** Duplex S
- 22** Vario
- 24** Akzent R
- 26** Klassik
- 30** ProTec
- 32** Supra
- 34** Twin
- 36** Purist
- 38** Stahlbeschlag



08

Schiebetür | Rollwagen unten

Sliding Door | Bottom Roller

- 40** Terra M
- 44** Terra M XL
- 46** Terra H
- 50** Terra
- 52** Terra Akzent



40

Zubehör | Accessoires

- 54** Synchrontechnik | Synchronous technology
- 56** MWE-Soft-Stop-Technik | MWE soft stop technology

Drehtür

Pivot Door

- 58** Akzent R Kurzstange
Akzent R short rod
- 60** Aura Langstange Aura long rod
- 62** Agitus L
- 66** Agitus Colour Edition / MI + LI
- 70** Agitus M
- 72** Schlosskasten Askara /
AkzentEvo
Lock case Askara



62



74

Türgriffe

Door Handles

- 74** Stangengriffe | Door handles
- 82** Griffmuscheln | Flush pulls
- 84** Oberflächen | Surfaces
- 86** Farben | Colours

DUSCHSYSTEME

SHOWER SYSTEMS

Drehtür

Pivot Door

- Pendeltüren**
Swinging hinge
with a lifting hinge
- 90** Agitus M
- Hebeband**
Lifting hinge
- 92** Spirit



90

Schiebetür

Sliding Door

- 94** Claro
- 96** Luna
- 100** Miami



96

Duschsystem mit Zarge

Shower system
with a door frame

- 102** Zarge



102

Walk-in-Dusche

Walk-In-Shower

- 104** Stabilisationsstange
Support bar

Rundduschen

Round shower

- 106** Terra + Vario

LEITERN

LADDERS

- 110** Leitersysteme | Laddersystems
- 114** Anstellleiter | Leaning Ladder
- 118** Schiebeleiter | Sliding Ladder
- 124** Teleskopleiter | Telescopic ladder
- 126** Industrieleiter | Industrial ladder
- 128** Einhängeleiter | Hook Ladder
- 132** Varioleiter | Vario ladder
- 134** Vario-Teleskopleiter
Vario Telescopic ladder
- 138** Tangensleiter | Tangens ladder
- 140** Holzleiter | Wooden ladder



118

- 142 Die Manufaktur | Manufaktur**

TÜRSYSTEME . DOOR SYSTEMS



08-39

**Schiebetüren
Rolle oben**

SLIDING DOORS
TOP ROLLER

40-53

**Schiebetüren
Rolle unten**

SLIDING DOORS
BOTTOM ROLLER

58-73

**Drehtüren
Pivot Door**

54-57

**Synchrontechnik
Soft-Stop-Technik**

Synchronous technology
MWE soft stop technology

74-83

**Türgriffe
Door Handles**

Stangen | Handles
Griffmuscheln | Flush Pulls

84-87

**Oberflächen
Farben**

Surfaces
Colours

TÜRSYSTEME
DOOR SYSTEMS

Mehr Infos . More information:
www.mwe-tuersysteme.de

CHRONOS

ST.1030.CH *Premium Edition*



CHRONOS Premium Edition

- + Hervorragende Laufeigenschaften durch Laufschiene aus Vollmaterial
- + Geeignet für Türblätter aus Glas, Holz, Metall und Kunststoff
- + Hohe Objektauglichkeit durch drei Punkthalter
- + Lieferbar mit MWE-Soft-Stop-Technik und Synchrontechnik
- + Türblattgewicht bis 205 kg

- + Runs smoothly thanks to a rail of solid material
- + Suitable for glass, wood, metal or plastic door panels
- + Ideal stability for public areas due to three point fastening
- + Available with MWE soft stop technology and synchronous technology
- + Door panel weight up to 205 kg

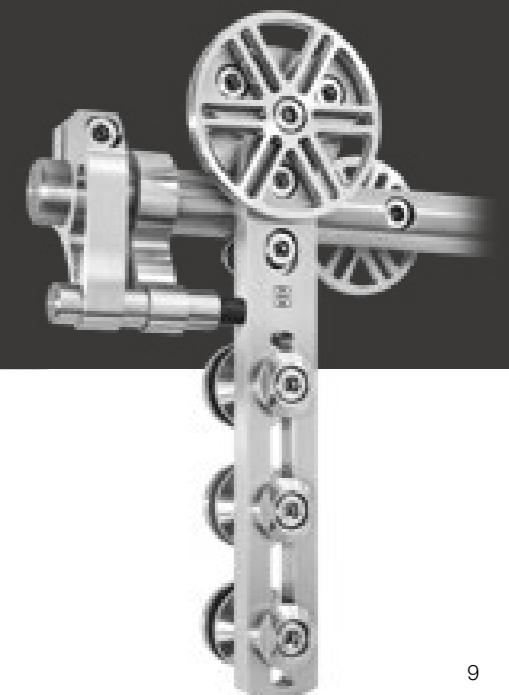



BRÜNIERUNG BLACK FINISHING

CHRONOS BLACK EDITION

Premium Edition

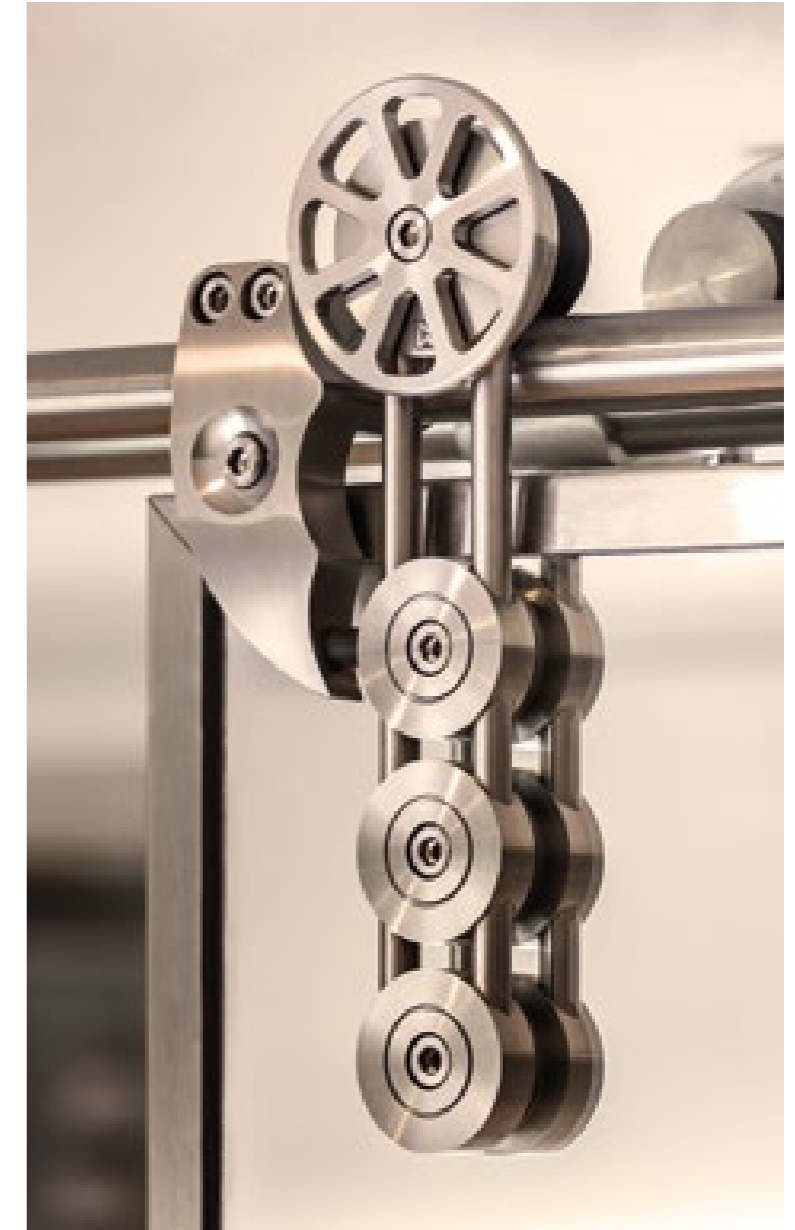

SPIDER

Premium Edition

SPIDER

ST.1033.SP

Premium Edition



SPIDER Premium Edition

- + Hervorragende Laufeigenschaften durch Laufschiene aus Vollmaterial
- + Geeignet für Türblätter aus Glas, Holz, Metall und Kunststoff
- + Hohe Objekttauglichkeit durch drei Punkthalter
- + Lieferbar mit MWE-Soft-Stop-Technik und Synchrontechnik
- + Türblattgewicht bis 205 kg

- + Runs smoothly thanks to a rail of solid material
- + Suitable for glass, wood, metal or plastic door panels
- + Ideal stability for public areas due to three point fastening
- + Available with MWE soft stop technology and synchronous technology
- + Door panel weight up to 205 kg

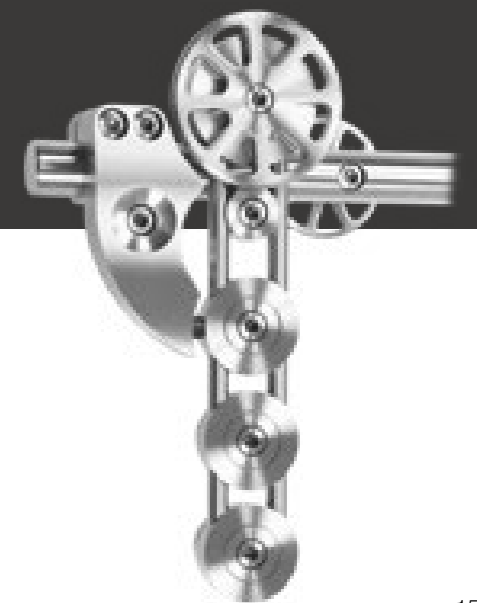



SPIDER

BLACK EDITION

Premium Edition

DUPLEX

ST.1007.DU

Premium Edition

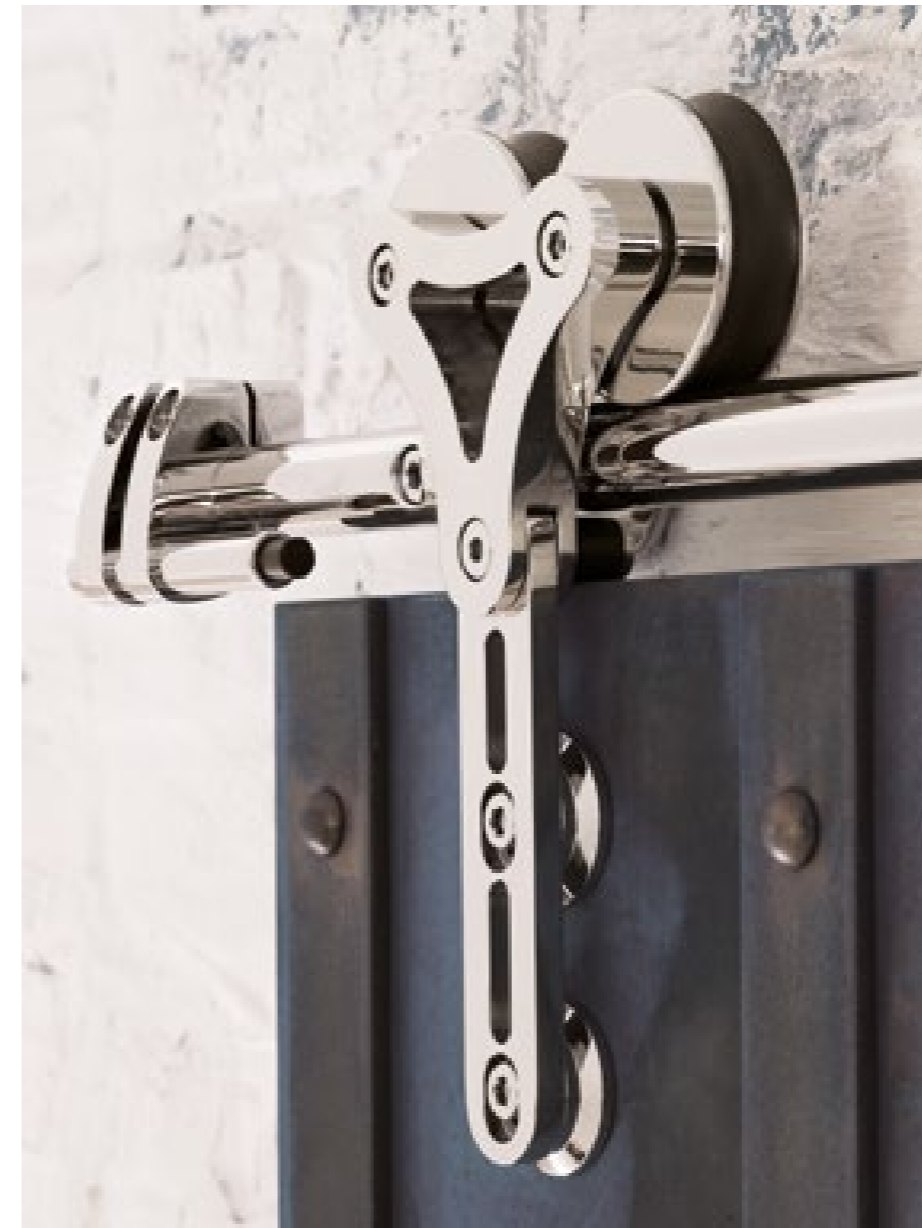

DUPLEX Premium Edition

- + System speziell für schwere und große Türblätter
- + Hervorragende Laufeigenschaften durch Laufschiene aus Vollmaterial
- + Geeignet für Türblätter aus Glas, Holz, Metall und Kunststoff
- + Hohe Objekttauglichkeit durch große Punkthalter
- + Lieferbar mit MWE-Soft-Stop-Technik
- + Türblattgewicht bis 250 kg

- + System specially designed for large and heavy door panels
- + Runs smoothly thanks to a rail of solid material
- + Suitable for glass, wood, metal or plastic door panels + Ideal stability for public areas due to large fastenings
- + Available with MWE soft stop technology
- + Door panels weight up to 250 kg



DUPLEX S

ST.1017.DS *Premium Edition*



DUPLEX S *Premium Edition*

- + Geeignet für besonders schwere Holztüren
- + Befestigung auf/in der Türblatt-oberkante
- + Türblattstärke zwischen 30 und 90 mm
- + Lieferbar mit MWE-Soft-Stop-Technik
- + Türblattgewicht bis 190 kg

- + Suitable for very heavy wooden doors
- + Attachment onto the top edge of the door panel
- + Door panel thickness between 30 and 90 mm
- + Available with MWE soft stop technology
- + Door panel weight up to 190 kg

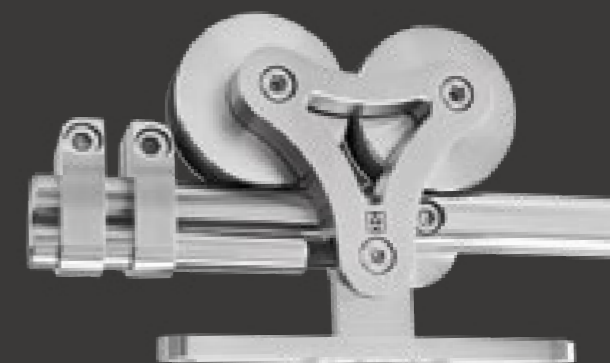



VARIO

ST.1005.VA *Premium Edition*



VARIO

Premium Edition

- + Einmalige Lösung für das Bewegen gerader Türblätter an gebogenen Wänden
- + System auch für gebogene Türblätter geeignet (Variante ST.1005.VAR/Radius min. 750 mm)
- + Individuelle Planung der kompletten Anlage durch MWE
- + Hervorragende Laufeigenschaften durch Laufschiene aus Vollmaterial
- + Geeignet für Türblätter aus Glas, Holz, Metall und Kunststoff
- + Türblattgewicht bis 135 kg

- + Unique solution for sliding straight doors along curved walls
- + System also suitable for curved door panels (version ST.1005.VAR/ radius up to min. 750 mm)
- + Custom planning of the complete system by MWE
- + Runs smoothly thanks to a rail of solid material
- + Suitable for glass, wood, metal or plastic door panels
- + Door panel weight up to 135 kg



360°-Drehgelenk
360° swivel joint



AKZENT R
Premium Edition

- + Rollwagen, Laufschiene und Zubehörteile komplett aus massivem Flachprofil gefertigt
- + Lieferbar mit MWE-Soft-Stop-Technik und Synchronsteuertechnik
- + Geeignet für Türblätter aus Glas, Holz, Metall und Kunststoff
- + Türblattgewicht bis 135 kg
- + Roller, rail and fittings all made of solid flat profile
- + Available with MWE soft stop technology and synchronous technology
- + Suitable for glass, wood, metal or plastic door panels
- + Door panel weight up to 135 kg



Premium Edition
AKZENT R
ST.1043.AR



KLASSIK

ST.1000.KL

KLASSIK

- + Einfache Wartung und Montage durch umfangreiche Einstellmöglichkeiten
- + Hervorragende Laufeigenschaften durch Laufschiene aus Vollmaterial
- + Geeignet für Türblätter aus Glas, Holz, Metall und Kunststoff
- + Hohe Objekttauglichkeit durch drei Punkthalter
- + Lieferbar mit MWE-Soft-Stop-Technik und Synchrontechnik
- + Türblattgewicht bis 175 kg

- + Easy maintenance and installation thanks to extensive adjustment options
- + Runs smoothly thanks to rail of solid material
- + Suitable for glass, wood, metal or plastic door panels
- + Available with MWE soft stop technology and synchronous technology
- + Door panel weight up to 175 kg



KLASSIK
TOP ROLLER VISIBLE
ABOVE THE DOOR

KLASSIKER
SICHTBARE ROLLWAGEN
OBERHALB DER TÜR



PROTEC

- + Einfache Wartung und Montage durch umfangreiche Einstellmöglichkeiten
- + Hervorragende Laufeigenschaften durch Laufschiene aus Vollmaterial
- + Geeignet für Türblätter aus Glas, Holz, Metall und Kunststoff
- + Lieferbar mit MWE-Soft-Stop-Technik und Synchrontechnik
- + Türblattgewicht bis 105 kg
- + Easy maintenance and installation thanks to extensive adjustment options
- + Runs smoothly thanks to rail of solid material
- + Suitable for door panels of glass, wood, metal or plastic
- + Available with MWE soft stop technology and synchronous technology
- + Door panel weight up to 105 kg



PROTEC

ST.1016.PR



SUPRA

ST.1009.SU

SUPRA

- + Geeignet für Holz- oder Spiegeltüren
- + Befestigung auf Türblattoberkante
- + Für Türblattstärken zwischen 30 und 90 mm
- + Lieferbar mit MWE-Soft-Stop-Technik und Synchrontechnik
- + Türblattgewicht bis 135 kg

- + Suitable for wood or mirrored doors
- + Rollers fixed to the top edge of the door panel
- + For a door thickness between 30 and 90 mm
- + Available with MWE soft stop technology and synchronous technology
- + Door panel weight up to 135 kg





TWIN

ST.1011



TWIN

- + System speziell für raumhohe Türelemente
 - + Verschiedene Deckenhalter lieferbar
 - + Auch für Montage an Wand geeignet
 - + Hervorragende Laufeigenschaften durch Laufschiene aus Vollmaterial
 - + Geeignet für Türblätter aus Glas, Holz, Metall und Kunststoff
 - + Türblattgewicht bis 135 kg
-
- + System specially designed for floor-to-ceiling door panels
 - + Various ceiling fastenings available
 - + Also suitable for wall mounting
 - + Runs smoothly thanks to a rail of solid material
 - + Suitable for glass, wood, metal or plastic door leaves
 - + Door panels weight up to 135 kg





PURIST

ST.1055.PU



PURIST

- + System komplett ohne sichtbare Verschraubungen (Senkpunkthalter/magnetische Abdeckungen)
- + Besonders leichte Reinigung der Beschläge
- + Laufschiene und Zubehörteile komplett aus massivem Flachprofil gefertigt
- + Lieferbar mit MWE-Soft-Stop-Technik
- + Kann für alternative Glasstärken mit normalen Glaspunkthaltern bestellt werden (Standard sind Senkpunkthalter)
- + Geeignet für Türblätter aus Glas, Holz, Metall und Kunststoff
- + Türblattgewicht bis 135 kg

- + System without visible screw connections (countersunk fastenings/magnetic covers)
- + Hardware specifically easy to clean
- + Rail and hardware completely made of solid, flat-profile material
- + Available with MWE soft stop technology
- + Also available with usual glass clamping for alternative glass fixings (countersunk fastenings are standard)
- + Suitable for glass, wood, metal or plastic door panels
- + Door panel weight up to 135 kg

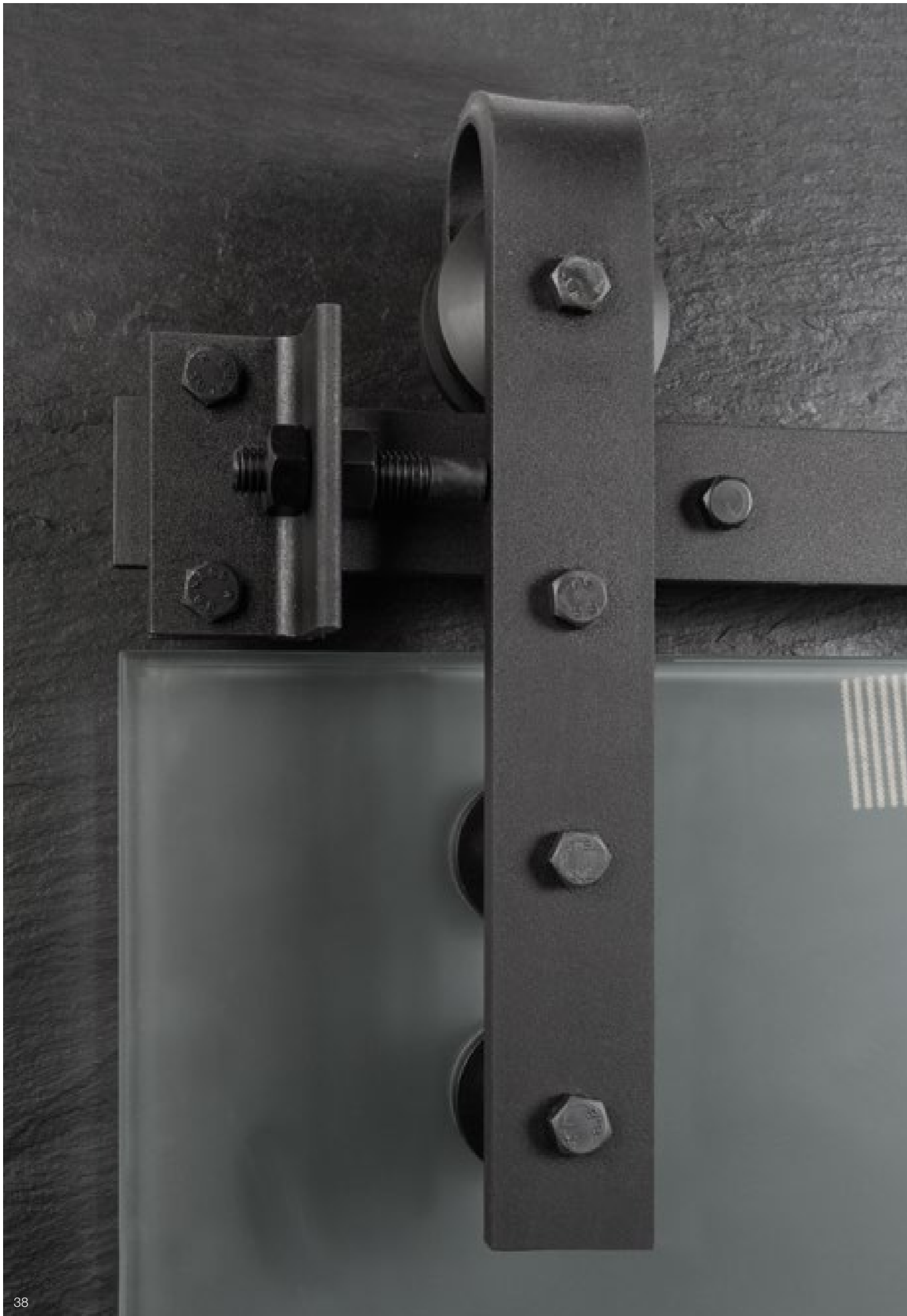

STAHLBESCHLAG

- + Rollwagen, Laufschiene und Zubehörteile komplett aus Stahl gefertigt
- + Hervorragende Laufeigenschaften
- + Geeignet für Türblätter aus Glas, Holz, Metall und Kunststoff
- + Hohe Objektauglichkeit durch zwei Punkthalter
- + Lieferbar mit MWE-Soft-Stop-Technik
- + Türblattgewicht bis 190 kg
- + Oberfläche: Stahl brüniert, nicht lackiert

- + Roller, rail and accessories completely made of steel
- + Runs smoothly
- + Suitable for glass, wood, metal or plastic door panels
- + Available with MWE soft stop technology
- + Door panel weight up to 190 kg
- + Surface: blackened finish, not lacquered

STAHL- BESCHLAG

SB.0001

BARN DOOR
HARDWARE





ROLLWAGEN
UNTEN
BOTTOM ROLLER



TERRA M

Premium Edition

Beim Schiebetürsystem Terra befinden sich die frei sichtbaren Rollen und die Laufschiene, welche das gesamte Gewicht des Türblatts tragen, am Boden.

The Terra sliding door system is characterized by its visible rollers at the bottom of the door and the floor installation of the runner rail.

TERRA M

ST.1062.TM *Premium Edition*



BLACK EDITION

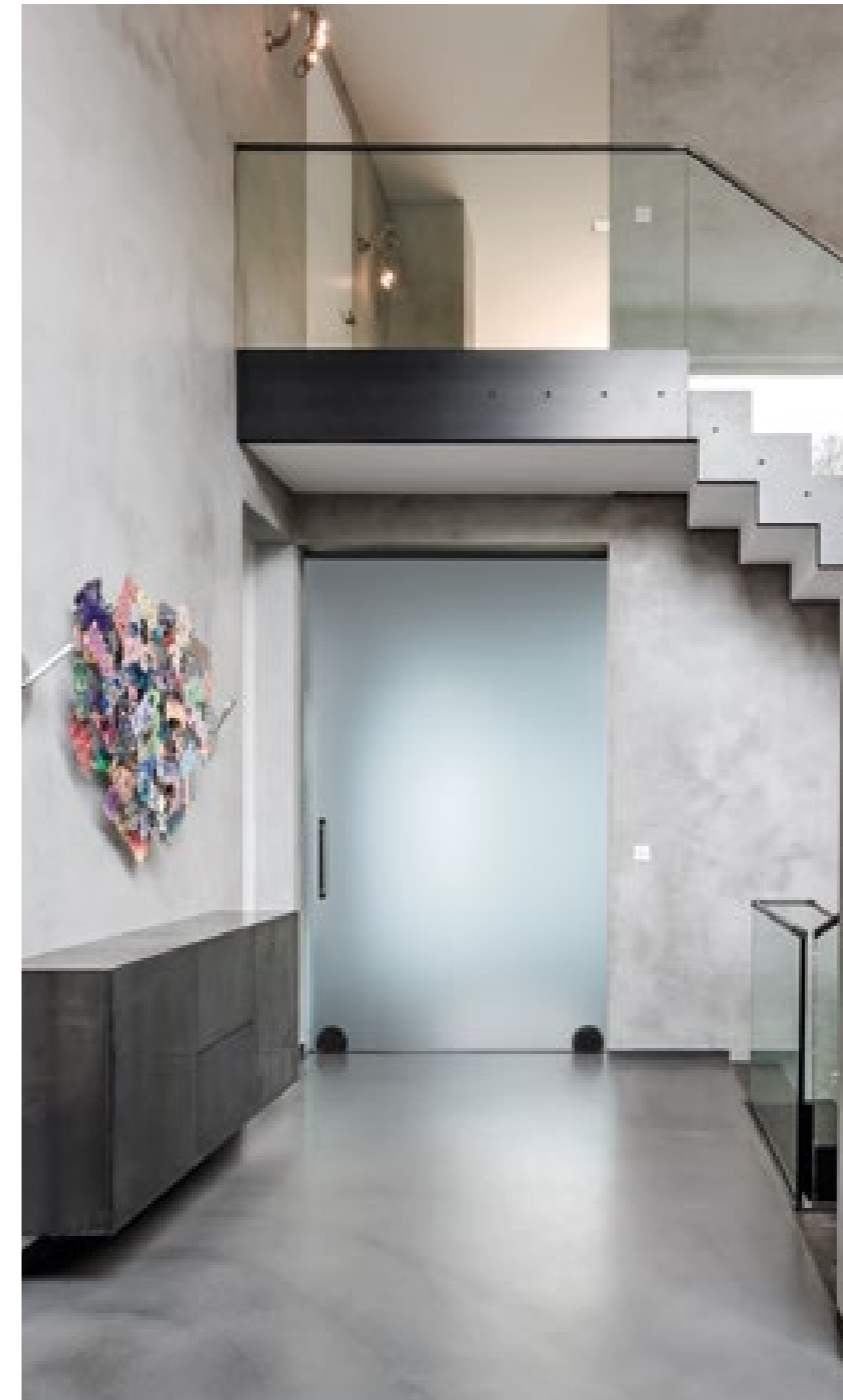

TERRA M *Premium Edition*

- + System mit Bodenlaufschiene
- + Gewicht des Türblatts wird direkt auf den Boden übertragen
- + Rückseitig keine sichtbaren Verschraubungen (Rollwagen wahlweise drehbar)
- + Geklebte, verschraubte oder eingelassene Bodenlaufschiene lieferbar
- + Geringe Spaltmaße zwischen Türblatt und Wandelement durch mittig unter der Glastür angeordnete Rollwagen
- + Lieferbar mit MWE-Soft-Stop-Technik
- + Türblattgewicht bis 155 kg

- + System with floor track
- + Weight of door panels is transmitted directly to the floor
- + No visible screw connections on the reverse (rollers can be mounted on either side)
- + Glued, bolted or flush-mounted floor track available
- + Low clearance between door panel and wall element due to rollers set in the middle under the glass door
- + Available with MWE-soft stop-technology
- + Door panel weight up to 155 kg



TERRA M XL

ST.1063.TM.XL

TERRA M XL Premium Edition

- + Für extrem große und schwere Türblätter
- + System mit Bodenlaufschiene
- + Gewicht des Türblatts wird direkt auf den Boden übertragen
- + Rückseitig keine sichtbaren Verschraubungen
- + Geklebte, verschraubte oder eingelassene Bodenlaufschiene lieferbar
- + Türblattgewicht bis 440 kg
- + For extremely large and heavy doors
- + System with floor track
- + Weight of door panel is transmitted directly to the floor
- + No visible screw connections on the reverse
- + Glued, bolted or flush-mounted floor track available
- + Door panel weight up to 440 kg



Premium Edition

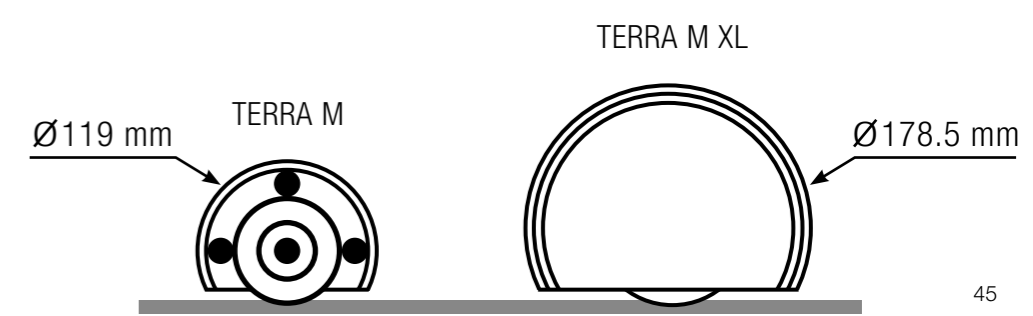



TERRA H

ST.1061.TH



TERRA H

- + Rollwagen zum Einlassen speziell für Holztürblätter
- + System mit Bodenlaufschiene
- + Gewicht des Türblatts wird direkt auf den Boden übertragen
- + Verschraubte, geklebte oder eingelassene Bodenlaufschiene lieferbar
- + Lieferbar mit MWE-Soft-Stop-Technik
- + Türblattgewicht bis 135 kg

- + Countersunk rollers specially designed for wood door panels
- + System with floor track + Weight of door leaf is transmitted directly to the floor
- + Bolted, glued or flush-mounted floor track available
- + Available with MWE soft stop technology
- + Door panel weight up to 135 kg





TERRA H
Speziell für
HOLZTÜREN
Specially designed for
WOOD DOOR PANELS



TERRA

ST.1060.TE



TERRA

- + System mit Bodenlaufschiene
- + Gewicht des Türblatts wird direkt auf den Boden übertragen
- + Verschraubte, geklebte oder eingelassene Bodenlaufschiene lieferbar
- + Lieferbar mit MWE-Soft-Stop-Technik
- + Türblattgewicht bis 135 kg

- + System with floor track
- + Weight of door panel is transmitted directly to the floor
- + Bolted, glued or flush-mounted floor track available
- + Available with MWE soft stop technology
- + Door panel weight up to 135 kg

TERRA AKZENT

ST.1064.TA

TERRA AKZENT

- + System mit Bodenlaufschiene
- + Gewicht des Türblatts wird direkt auf den Boden übertragen
- + Durch magnetische Abdeckungen keine sichtbaren Verschraubungen
- + Geringe Spaltmaße zwischen Türblatt und Wandelement durch mittig unter der Glastür angeordnete Rollwagen
- + Lieferbar mit MWE-Soft-Stop-Technik
- + Türblattgewicht bis 80 kg

- + System with floor track
- + Weight of door panel is transmitted directly to the floor
- + Magnetic covers conceal the screw connections
- + Low clearance between door panel and wall element due to rollers set in the middle under the glass door
- + Available with MWE soft stop technology
- + Door panel weight up to 80 kg





MWE-SYNCHRONTECHNIK

für Schiebetürsysteme

Bei der Synchrontechnik ermöglicht eine Drahtseil-Verbindung das gegenläufige Öffnen zweier Türflügel. Neben der ausgereiften Technik besteht vor allem das anspruchsvolle Design der Synchronbeschläge, das eine komplexe Mechanik bewusst zur Schau stellt. Erhältlich ist die Synchrontechnik für die Schiebetürsysteme Klassik, Spider, Chronos, ProTec, Supra, Duplex und Akzent R zur Verwendung mit synchrongekoppelten, gegeneinander laufenden Glas- oder Holzschiebetüren.

Our synchronous technology uses a wire connection to enable the simultaneous opening of double doors in opposite directions. This sophisticated engineering is matched by the appealing design of the synchronous hardware, which consciously displays the complex mechanism. Synchronous technology is available for the Klassik, Spider, Chronos, ProTec, Supra, Duplex and Akzent sliding door systems, to enable the synchronous opening of double glass or wooden sliding doors.

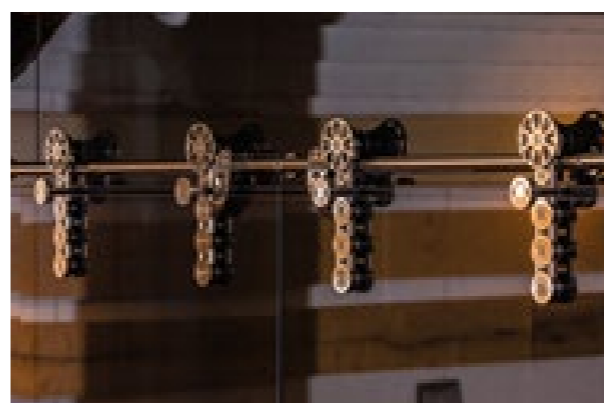

SYNCHRONOUS TECHNOLOGY

Sliding Door

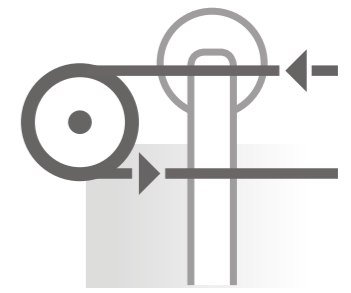



MWE-SOFT-STOP-TECHNIK

für Schiebetürsysteme

- + 5 Jahre Gewährleistung (nicht auf Verschleißteile)
- + Getestet mit über 100.000 Zyklen
- + Lineare Kraftverteilung ermöglicht noch leichtere Bedienung
- + Langjährige Ersatzteilversorgung garantiert
- + Neue Mitnehmer-Nase komplett aus Edelstahl (Rollwagen oben)
- + Einfachste Montage der Dämpfer
- + Statt 75 kg jetzt bis zu 100 kg Türblattgewicht
- + Statt 70 mm jetzt 55 mm Profilhöhe (Rollwagen unten)

- + 5 years warranty (except for expendable parts)
- + Tested with more than 100,000 cycles
- + Linear force distribution allows an even easier movement
- + Long-term supply of spare parts
- + New MWE-Soft-Stop-nose entirely made of stainless steel (roller above)
- + Easy installation of dampers
- + Instead of 75 kg now up to 100 kg panel weight
- + instead of 70 mm now 55 mm top channel height (roller below)

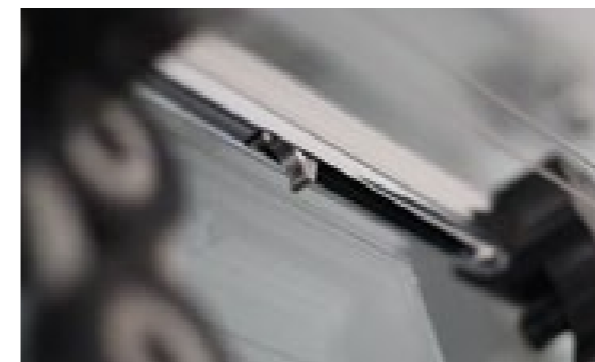

SOFT-STOP-TECHNOLOGY



YouTube Video

Automatik übernimmt

Automatic takes over



Öffnen & Schließen per Hand

OPENING & CLOSING BY HAND



Automatik übernimmt

Automatic takes over

AKZENT R KURZSTANGE

DT.8560 *Premium Edition*

Der Einsatz von Drehtüren mit individuellem Akzent gewinnt in der modernen Architektur immer mehr an Bedeutung. Mit den Drehtürbeschlägen von MWE setzen Sie klare gestalterische Zeichen. Herausragende Funktionalität und perfekte Verarbeitung halten, was das außergewöhnliche Design verspricht.

Pivoting doors with an individual touch are becoming more and more en vogue in contemporary interior design. Doors from MWE's Akzent series are a highlight in any setting. The striking design is perfectly matched by outstanding functionality and the unparalleled quality of the craftsmanship.



AKZENT PIVOT BAR DT.8560



AURA LONG ROD DT.8510



AURA LANGSTANGE

DT.8510

Das System Aura bietet mit der langen Drehtürstange vielfältige und anspruchsvolle Gestaltungen von Durchgangssituationen. Vormontierte Bodentürschließer und Deckenbefestigungen erlauben eine unkomplizierte und variable Türmontage. Die ein- oder zweiflügelige Anlage kann sowohl in Maueröffnungen als auch in Verbindung mit Glaskonstruktionen eingesetzt werden.

With the long revolving door bar, the Aura system offers diverse and sophisticated designs for passageway situations. Pre-assembled floor closers and ceiling fastenings allow uncomplicated and variable door assembly. The single or double-door system can be used in wall openings as well as in connection with glass constructions.

FOR LARGE DOORS

With a load-bearing capacity of 75kg/pair at a maximum door width of 1000mm, AGITUS L is perfect for large doors.

FÜR GROSSE TÜREN

Mit einer Tragkraft von 75 kg/Paar bei einer maximalen Türbreite von 1000 mm ist das Modell AGITUS L perfekt für große Türen geeignet.

PENDELTÜR BAND
AGITUS L



AGITUS L

- + Alle Verschraubungen liegen elegant verdeckt hinter magnetischen Abdeckungen
- + Kompletter Beschlag aus Vollmaterial gefertigt
- + Sehr kompakte Abmaße durch elegante Slim-Line-Optik
- + Einfache Reinigung durch minimale Spaltmaße
- + Wand- und Glasanbindung lieferbar
- + Türblattgewicht bis 75 kg

- + All screw connections are elegantly concealed behind magnetic covers
- + All hardware made of solid material
- + Very compact dimensions with elegant slim-line look
- + Easy cleaning thanks to minimal clearance
- + Wall and glass connection available
- + Door panel weight up to 75 kg





Sonderausführung in Goldoptik, Hochglanz-spiegelpoliert

COLOUR EDITION

Neben den hochwertigen geschliffenen oder Hochglanz-spiegelpolierten Oberflächen liefert MWE auch PVD-Beschichtungen in Schwarz, Messing-, Kupfer-, Bronze- oder Goldoptik.

In addition to the high-quality sanded or mirror-polished surfaces MWE also supplies PVD coatings in black, brass, copper, bronze or gold optics.



AGITUS-M-Beschläge in Kupfer

AGITUS (MI + LI)

URBANES DESIGN MIT SICHTBAREN SCHRAUBEN

Neben der Entwicklung im technischen Bereich kommt auch immer wieder das Produktdesign in den Vordergrund. So präsentierten wir im Herbst 2018 die gezeigten Versionen mit **sichtbaren Schrauben**, um den Zeitgeist des modernen Industriedesigns aufzunehmen.

AGITUS LI hat eine Vergrößerung der Wandbefestigungsplatte, um die Stabilität nach der Montage kundengerecht zu erhöhen.

In addition to the development of the technical sector, product design receives the same importance. Autumn 2018 we presented the finish with visible screws to capture the spirit of time of the modern industrial design.

AGITUS LI has a magnification of the wall mounting plate for increasing the stability of the mounted hinge.

URBAN DESIGN WITH VISIBLE SCREWS



AGITUS COLOUR

- Edelstahl
- Schwarz
- Kupfer
- Bronze
- Messing
- Auf Wunsch geschliffen oder poliert!
- stainless steel
- black
- copper
- bronze
- brass
- On request with a grit 600 finish or polished!



AGITUS M, Hochglanz-spiegelpoliert



Das Pendelband AGITUS M ist die kleinere Variante vom AGITUS L und mit seinem besonders geringen Schließwinkel speziell für begrenzte Badsituationen geeignet. Alle Befestigungen des aus Vollmaterial gefertigten Beschlages liegen hinter flächenbündigen Magnetabdeckungen. So auch die Einstellschrauben für die Nullstellung, die hier ganz einfach von einer Seite eingestellt werden kann. Einsetzbar bis zu einem Türblattgewicht von 50 kg.

The Agitus M swinging hinge is a smaller modified version of the Agitus L and, thanks to its particularly small closing angle, it is ideal for narrow bathrooms. All fasteners for the solid metal shower door fittings are hidden behind flush magnetic caps. The same applies to the adjusting screws for the neutral position, which can also quite easily be adjusted from one side. Door panel weight up to 50 kg.

AGITUS M

P E N D E L T Ü R B A N D

INNOVATION

DIE PENDELTÜRBAND-SERIE AGITUS ALS TECHNOLOGIETRÄGER

Es ist uns nun gelungen, die Türbandserie AGITUS zu optimieren, indem wir sie mit hochwertigen **Edelstahlkugellagern** ausstatten! Die Industriegleitlager mit PTFE-Beschichtung haben bei den hochwertigen Pendeltürbändern von MWE ausgedient und werden durch die belastbareren und leichtgängigeren Rillenkugellager ersetzt.

THE SWING DOOR HINGE SERIES AGITUS AS CARRIER OF TECHNOLOGY

We have succeeded in optimizing the door hinge series AGITUS by equipping the hinges with high-quality **stainless steel ball bearings**! PTFE-coated industrial bush bearings have become disused with MWE's high-quality door hinges. They are now being replaced by the stronger and very smooth-running grooved ball bearings

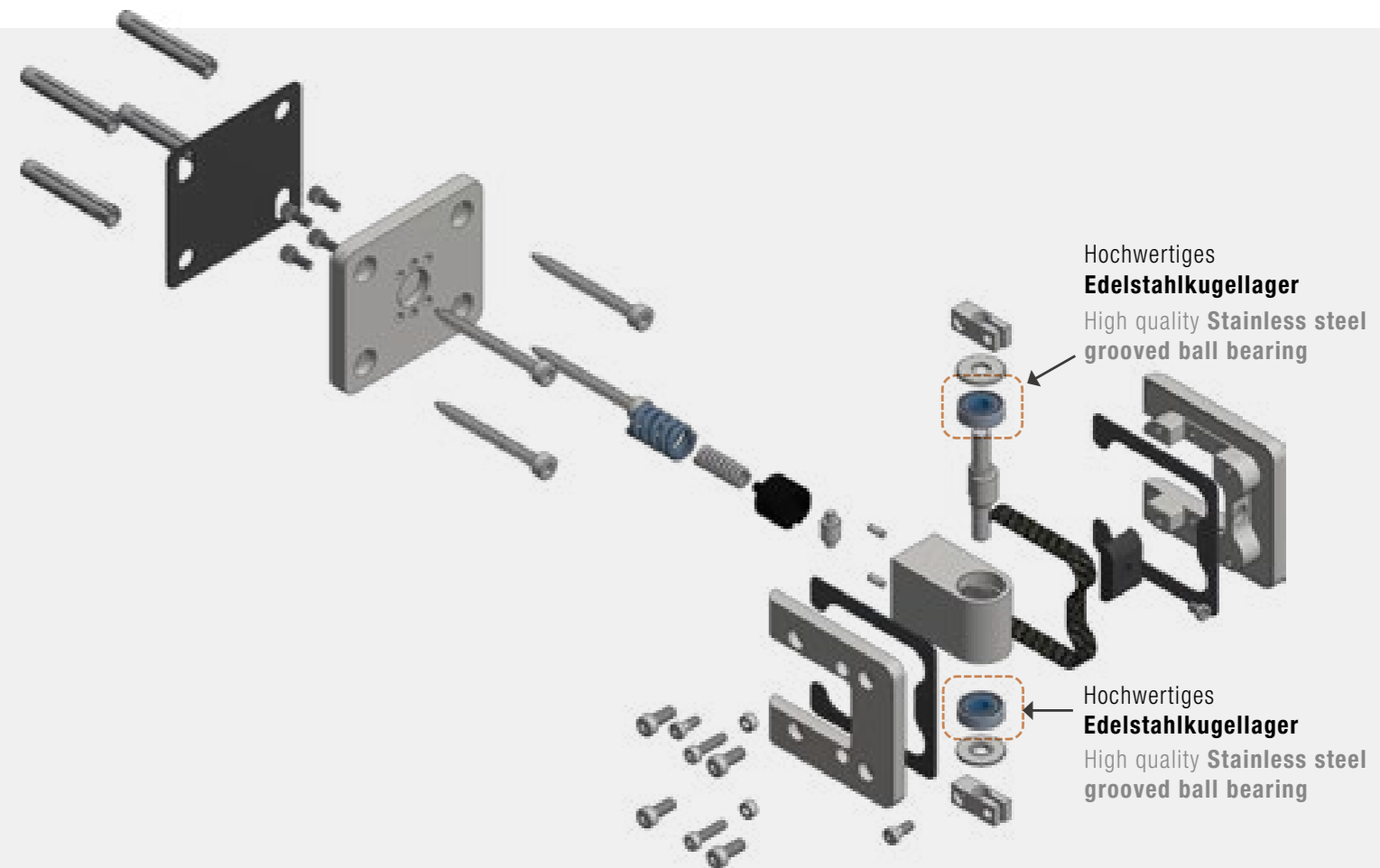



ASKARA

TD.8655 in Deutschland nur über Vitadoor /
Modulwerk bestellbar

Der Schlosskasten ASKARA wird aus massivem Edelstahl gefräst und gibt mit seinen klaren Außenkanten im „Cutting Edge Design“ der Zimmertür ein modernes und geradliniges Aussehen. Der Schlosskasten ist mit der komfortablen Magnetfallen-Technik ausgestattet, wodurch die Tür leiser ins Schloss fällt. Außerdem ist dieses Schloss das einzige das bei einer Zarge mit flächenbündiger Glastür eingesetzt werden kann. Durch die Anordnung des Schließblechs auf der Innenseite der Zarge ist in der vorderen Türansicht kein störendes Element auf der Blende sichtbar.

The Askara lock case is milled from solid stainless steel. Its clear outer edges („cutting edge design“) gives the door a modern and straightforward appearance. The lock case is provided with the comfortable magnetic latch technology, which makes the door close quietly. Moreover, this is the only lock case which can be assembled into a frame with flush glass panel. Through the arrangement of the strike box inside the frame, there won't be any disturbing elements on the frontside of the door.



Schlosskasten Askara TD.8655
Lock case Askara TD.8655



Türband Akzent Office Evo TB.8720
Door Hinge Akzent Office Evo TB.8720



AZURE
TG.1137



BALEA
TG.1140



SPIDER
TG.1513

TÜRGRIFFE | DOOR HANDLES

Premium Edition



AKZENT R
TG.1143



AKZENT
TG.1039



PLANUS
TG.1038



AKZENT Q

TG.1102



LUNA

TG.1511



LINEA

TG.1524



SOLARIS

TG.1527



UNIX

TG.1007



PROTEC

TG.1016



KLASSIK

TG.1101



ECCO

TG.1015

Mit verschweißtem Deckel:
Metro TG.1100 | with
welded cap Metro TG.1100

Abschließbare Stangengriffe | Lockable handles bar

mit Profilzylinder
with lock barrel

TG.1170.PZ
TG.1170.PZ/WC

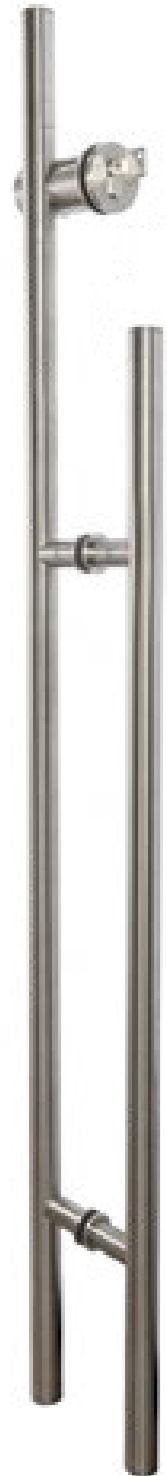

mit durchgehendem
Profilzylinder



mit durchgehendem
Profilzylinder/WC-Verriegelung

als Paar inkl. optisch passenden
Gegengriff

as pair incl. optically appropriate
counterpart

TG.1150

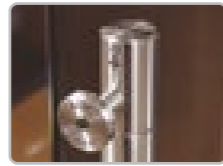

als Paar inkl. optisch passenden
Gegengriffs – mit Zylinderschloss

as pair incl. optically appropriate
counterpart - with lock barrel

TG.1150.S



mit Zylinderschloss

als Paar inkl. optisch passenden
Gegengriffs – mit Zylinderschloss

as pair incl. optically appropriate
counterpart - with lock barrel

TG.1150.S/AK



mit Zylinderschloss

GRIFFLEISTE HANDLE STRIP

GL.35

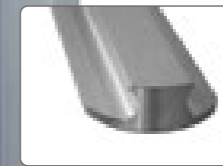

TÜRGRIFFF STAHL DOOR HANDLE STEEL

TG.0001



GRIFFMUSCHELN FLUSH PULLS



GR.5905 / H



GR.3226



GR.6600



GR.6090



GR.6009



GR.5908



GR.5941



GR.6605 / H



GR.7545



GR.8030

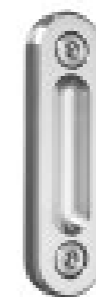

GR.8030 Rückansicht | Rear View

OBERFLÄCHEN | SURFACES

www.mwe-tuergriffe.de/oberflaechen-veredelungen



BLACK EDITION

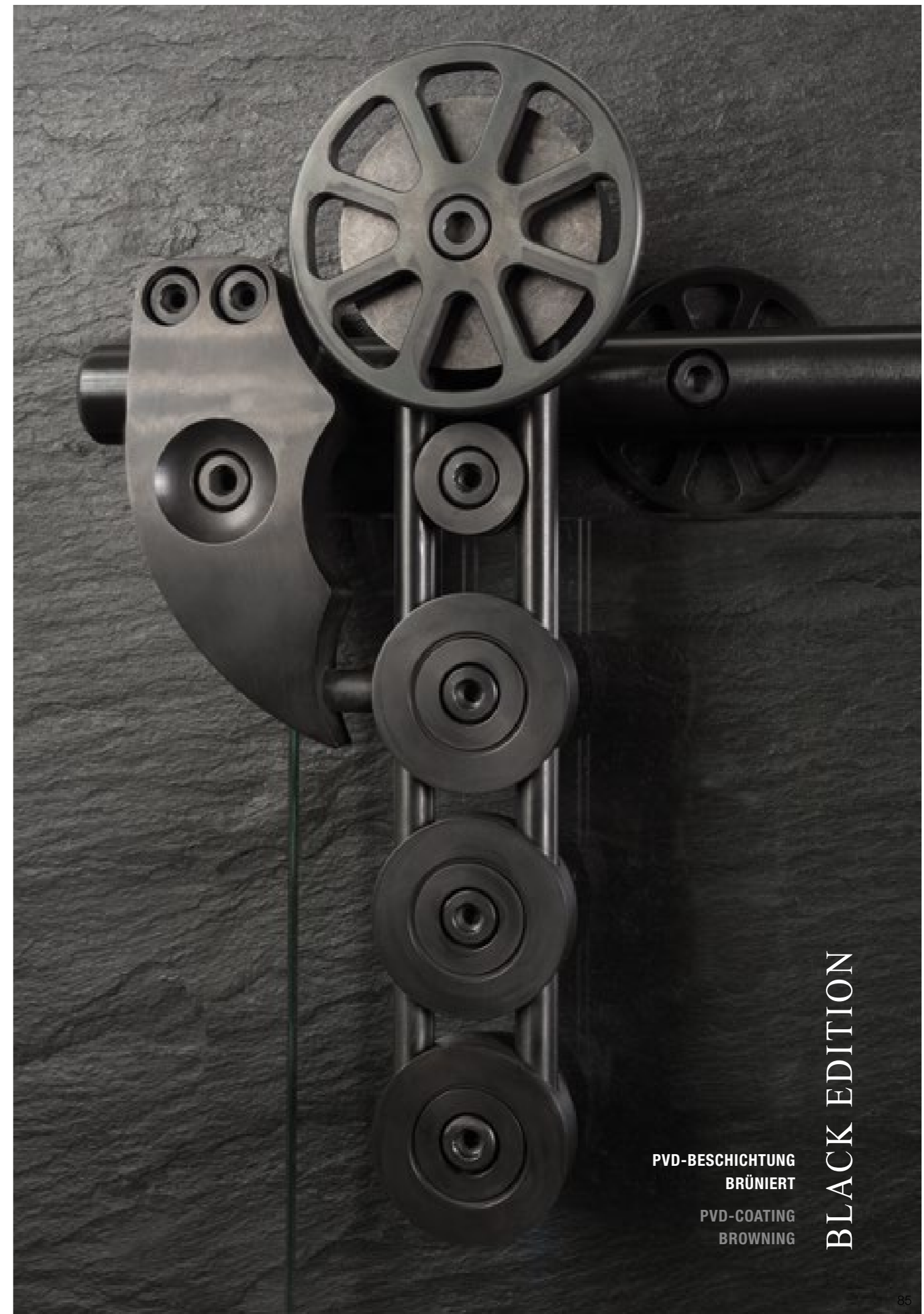

OBERFLÄCHEN | SURFACES

COLOUR

Beschläge und Türgriffe sind in folgenden PVD-Beschichtungen erhältlich:

- + Edelstahl
- + Schwarz
- + Kupfer
- + Bronze
- + Messing
- + BiColour

Fittings and door handles are available in the following PVD coating:

- + stainless steel
- + black
- + copper
- + bronze
- + brass
- + bicolour



BICOLOUR

CHRONOS
SPECIAL EDITION

DELUXE



Vergoldet
mit 24 Karat
Gold plated
with 24 carat

Bilder: Glas Trösch



DUSCHSYSTEME . SHOWER SYSTEMS



90-93

DREHTÜREN
Pivot Door

Agitus M
Spirit



94-101

SCHIEBETÜREN
Sliding Door

Claro
Luna
Miami



102-103

ZARGEN
Door Frame



104-107

**WALK-IN-DUSCHE
RUNDUSCHEN**

Vario & Terra
Walk-In-Shower
Round Shower

DUSCHSYSTEME
SHOWER SYSTEMS

Mehr Infos . More information:
www.mwe-duschsysteme.de

AGITUS M

PT.721X



Das Pendelband AGITUS M ist die kleinere Variante vom AGITUS L und mit seinem besonders geringen Schließwinkel speziell für begrenzte Badsituationen geeignet. Alle Befestigungen des aus Vollmaterial gefertigten Beschlages liegen hinter flächenbündigen Magnetabdeckungen. So auch die Einstellschrauben für die Nullstellung, die hier ganz einfach von einer Seite eingestellt werden kann. Einsetzbar bis zu einem Türblattgewicht von 50 kg.

The AGITUS M swinging hinge is a smaller modified version of the AGITUS L and, thanks to its particularly small closing angle, it is ideal for narrow bathrooms. All fasteners for the solid metal shower door fitting are hidden behind flush magnetic caps. The same applies to the adjusting screws for the neutral position, which can also quite easily be adjusted from one side. Door panel weight up to 50 kg.

OBERFLÄCHEN

Oben: seidig geschliffen
(Korn 600/Schmuckschliff)
Rechts: Hochglanz-spiegelpoliert

SURFACES

Above: Sanded silky
(Grit 600 / jewelry finish)
Right: mirror-polished





SPIRIT DU.334X



Ein stilvoller Allrounder ist das Hebeband Spirit. Hierauf basierend wurde eine komplette Beschlagsserie von MWE entwickelt, die mit ihrem klaren und gleichzeitig edlen Look in jeder Verbindung einen überzeugenden Eindruck macht. Magnetische Abdeckungen kaschieren dezent die Verschraubungen und sorgen für eine leichte Reinigung der Edelstahlflächen. Einsetzbar bis zu einem Türblattgewicht von 50 kg.

The lifting hinge is a stylish all-rounder based on which MWE has developed an entire series of fittings. Their simple and elegant look will make a positive impression on any type of connection. Magnetic caps discreetly hide the screws and allow the stainless steel surfaces to be cleaned easily. Door panel weight up to 50 kg prior lifting.





Mit einem Maximum an Funktionalität ist das Duschsystem CLARO ein Minimalist unter den Duschen aus dem Hause MWE. Neben dem sehr kleinen Spaltmaß und den leicht laufenden Rollen ist auch hier der Türblattstopper so konzipiert, dass die komplette Glasfläche gereinigt werden kann. Einsetzbar bis zu einem Türblattgewicht von 65 kg.

Featuring outstanding functionality, the CLARO shower system boasts MWE's minimalist design. In addition to its small dimensions and easy-running rollers, the door panel stopper is designed so that the entire surface of the glass can be cleaned. Door panel weight up to 65 kg.



CLARO

DU.1014



Premium Edition

Unaufdringlich, klar und mit kühler Eleganz besticht die schlanke Linienführung des Duschsystems LUNA. Durch den herausnehmbaren Türstopper lassen sich die Türen ohne Glasüberstand schließen und somit reinigen. Die präzisen Ausfräsungen lassen die Dusche LUNA weniger wuchtig erscheinen und gewähren den Blick auf die handverarbeiteten Rollen. Einsetzbar bis zu einem Türblattgewicht von 65 kg.

The impressively unostentatious and simple LUNA shower system has a cool elegance. A precise milled edge guarantees a view of the hand-finished rollers with a less massive appearance. The removable door stopper offers the possibility to close the door without any overlap for cleaning. Door panel weight up to 65 kg.

LUNA

DU.1019

EXKLUSIVES
DUSCHSYSTEM

EXCLUSIVE
SHOWER SYSTEM

LUNNA



Bilder: Ahrensburger Glasbau
Picture: Ahrensburger Glasbau



MIAMI

1022.MI

Dieses Duschsystem zeichnet sich durch seine hohe Stabilität und eine maximale Montagefreundlichkeit aus. Konzeptioniert wurde MIAMI für Nischenduschen und für Einbausituationen, bei denen eine möglichst breite Duschtür zum Einsatz kommen soll. Ein einfaches Kürzen der Laufrohre ist bei Maßtoleranzen vor Ort somit schnell möglich. Die Standardoberfläche ist geschliffen in Korn 600 (Schmuckqualität), auf Wunsch ist das Duschsystem auch in teilpoliert oder komplett hochglanzpoliert lieferbar. Einsetzbar bis zu einem Türblattgewicht von 55 kg.

This impressive shower system is extremely stable and very easy to install. The Miami system has been designed for recessed shower enclosures and for installation situations where the shower door needs to be as wide as possible. The rail can be quickly and easily shortened to fit the maximum tolerances or if bearing sets are used. The standard finish is made from brushed 600 grit (decorative quality) and there is also an option for the shower system to be supplied with a partially polished or highly polished finish throughout. Door panel weight up to 55 kg.

Premium Edition

EDELSTAHLZARGE

EZ.8500

Duschkabinen mit markanten Rahmen. Der Eingang der U-förmigen Duschkabinen wird eingerahmt durch die massiven, „Akzent-typischen“ Edelstahlzargen. Am Boden schließen die Festteile mit einem sehr feinen Edelstahlprofil ab. Durch die umlaufenden Dichtelemente im Zusammenspiel mit dem massiven Rahmen wird der Wasseraustritt minimiert. Für die MWE-Edelstahlzarge gibt es aufgrund des vielfältigen Zubehörs abwechslungsreiche Einsatzmöglichkeiten.

Shower enclosures with distinctive frames. The door to the U-shaped shower enclosures is a solid stainless steel frame typical of the Akzent system. The fixed elements are sealed to the floor by a very thin stainless steel section. The combination of the frame and the allround sealing elements for the door leaf ensure a high degree of water-tightness for the two shower units. Application possibilities for this MWE stainless steel frame are multifaceted with various accessories.

DOOR FRAME

EZ.8500





TELESKOP- STABILISATIONSSTANGE

DU.335X

Bei der Konstruktion und Entwicklung der neuen Stabilisationsstange war uns ein filigranes Design des Produkts mit einem Höchstmaß an Flexibilität wichtig, das zudem durch besondere Stabilität überzeugt. Der Festhalter ist an beiden Enden mit einer Teleskopfunktion ausgestattet. Darüber hinaus sind sämtliche Befestigungspunkte im Winkel verstellbar und zudem waagrecht oder senkrecht montierbar.

We have been dealing intensively with technical requirements and considering many ideas of our customers to develop the new support bar. The result is a solid slim product of high flexibility. Fabrication of solid material makes the bar perfectly stable. The support bar features telescopic functions on both ends. Furthermore all clamping mechanisms are rotatable and can be fixed in horizontal and vertical positions.

TELESCOPIC SUPPORT BAR DU.335X



RUNDDUSCHEN | ROUND SHOWER

TERRA DU.1060 | VARIO DU.1005

Das Schmuckstück unserer Duschsystemkollektion! Die Rundduschen VARIO und TERRA wirken zwar schlicht und elegant, verstecken aber hinter ihrem zeitlosen Design eine Vielzahl von Raffinessen. Vom gebogenen Glas über die gebogene Laufschiene hin zum angepassten Rollwagen – alles muss bis auf ein 100stel genau aufeinander abgestimmt sein. Die frei stehenden Duschanlagen stellen ein wahres Meisterwerk an Konstruktion und Planung dar.

The jewel of our shower system collection! The round showers Vario and Terra have a simple and elegant touch with lots of refinements and details. Curved glass, curved rail and adapted rollers - all these details have to be coordinated of a hundredth to fit perfectly. These free standing shower systems are a real masterpiece of planning and construction.





LEITERN LADDERS

LEITERSYSTEME . LADDER SYSTEMS

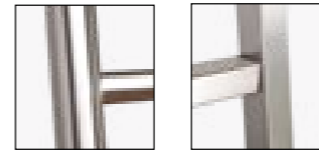

110 Baukasten
Construction
Kit
KLASSIK / AKZENT
Systeme . Systems



114
ANSTELLEITER
Leaning Ladder

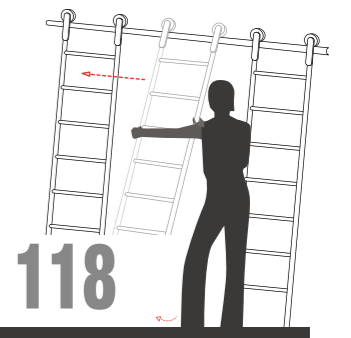

118
SCHIEBELEITER
Sliding Ladder

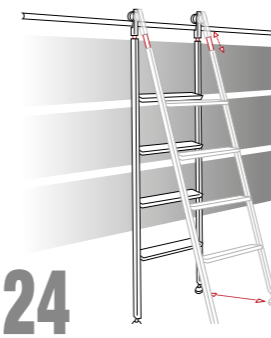

124
TELESKOPELEITER
Telescopic Ladder



126
INDUSTRIELEITER
Industrial Ladder

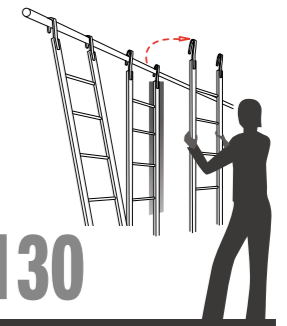

130
EINHÄNGELEITER
Hook Ladder

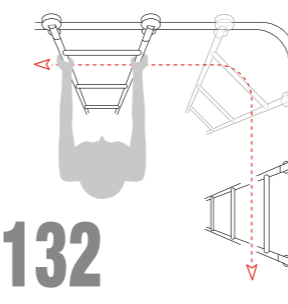

132
SYSTEM VARIO
Vario System

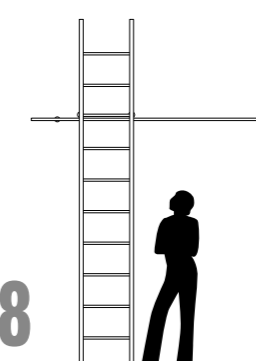

138
SYSTEM TANGENS
Tangens System

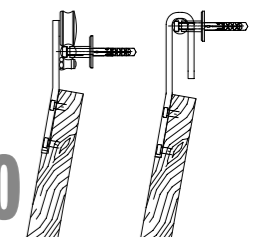

140
HOLZLEITER
Wooden Ladder

Mehr Infos . More information:
www.bibliothekseleitern.de



SYSTEM KLASSIK

**EDELSTAHL-
RUNDROHR**
ROUND DESIGN

Das private oder geschäftliche Interieur-Design resultiert aus einer klaren persönlichen Entscheidung für eine gewisse Formensprache. Da wir das verstehen, bieten wir für jede Raumvision die Antwort. Das Grundgerüst einer jeden Leiter ergibt sich aus ihren Holmen. Ist die Einrichtung klassisch, modern oder skandinavisch mit einem Schuss Landhaus, wirken allzu harte Kanten deplatziert. Hierfür ideal sind unsere KLASSIK-Leitern. Ihre Holme bestehen aus Edelstahlrundrohren, die ganz nach Wunsch angepasst werden können. Ob mit Sprossen oder mit Stufen – die Weiterverarbeitung vollendet das Design.

Interior design for private or business environments is the result of clear personal decisions for a certain style of design. We understand this, which is why we offer solutions for the vision you have. The basic frame of a ladder depends on its stringers.

If the furnishings are classical, modern, or Scandinavian with a slightly rustic atmosphere, edges that are too hard will seem out of place. Our KLASSIK ladders are ideal in this case. Its stringers are made of stainless tubular steel that may be customised to match any need. Whether with rungs or steps, the finishing process completes the design.

K



Mit Sprossen | With rungs



Mit Holzstufen | With wooden steps



Mit Edelstahlstufen | With stainless steel steps

Edelstahl- und Holzstufen können in allen möglichen RAL-Farbtönen beschichtet werden.

Stainless steel and wooden steps are able to be painted in any RAL colours.

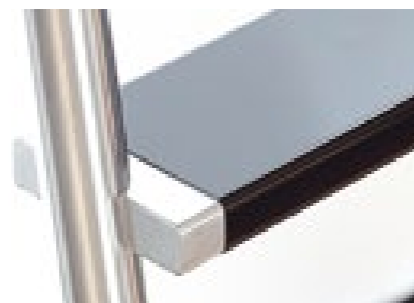

Edelstahlstufe teilweise pulverbeschichtet
Stainless steel step, partially powder coated



Mit Sprossen | With rungs



Mit Holzstufen | With wooden steps



Mit Edelstahlstufen | With stainless steel steps

A

SYSTEM AKZENT

**EDELSTAHL-
VIERKANTPROFIL**
SQUARE DESIGN

Das Erscheinungsbild einer jeden Leiter ergibt sich aus der Form der Holme. Ihre moderne Einrichtung fällt durch Klarheit und Geradlinigkeit auf. Prägnante und schnörkellose Konturen halten Sie im Wohlfühlmodus ...

Dann verweisen wir auf unsere AKZENT-Leitern. Die Holme aus Edelstahl-Vierkantprofil nehmen die Linienführung konsequent auf. Auch die AKZENT-Leiter kann über sämtliche Bestandteile individuell den Kundenvorstellungen angepasst werden.

The appearance of every ladder is the result of the shape of the ladder stringers. Your modern furnishings are defined by clarity and straight lines. Concise, sober contours keep you in your comfort zone...

Allow us to introduce our AKZENT ladders. The stainless rectangular steel stringers maintain these straight lines. All of the components of AKZENT ladders are also able to be customised individually according to customer needs.



Holzstufe, lackiert
Wooden step, lacquered

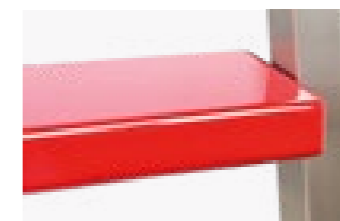

Edelstahlstufe, pulverbeschichtet
Stainless steel step, powder coated



BAUKASTEN-LEITER | LADDER BUILDING BLOCKS

1. DAS SYSTEM THE SYSTEM KLASSIK oder AKZENT

Der erste Schritt ist die Entscheidung für das Design des Grundkörpers. Wird eher ein runder oder doch lieber ein eckiger Holm bevorzugt? Gern unterstützen wir Sie bei der Auswahl.

The first step is the decision concerning the design of the basic body. Is a rounded-off or square shaped ladder stringer preferred? We're happy to help with your selection.

Das Holmprofil | Shape of the verticals



Das Design | The Design



2. DER LEITERKOPF | THE LADDER HEAD Auswahl der Funktion | Function selection

Der Kopf einer Leiter bestimmt die Funktion des neuen Einrichtungsstücks. Die Funktion hängt von der Situation ab, in der die Leiter zum Einsatz kommt.

The head of the ladder determines the functionality of this new piece of furniture. The function depends on the situation in which the ladder is being used.

Der Leiterkopf & die Funktion | The ladder head & functionality



3. DIE STUFEN | THE STEPS Auswahl des Designs | Design selection

Hier entsteht Ihre individuelle Leiter. Sie bestimmen über Material, Form, Farbe und Veredelung. Bei hohen Leitern empfehlen wir den Einsatz von flachen Stufen aus Holz oder Edelstahl.

Your unique ladder is designed in this stage. You specify the material, shape, colour, and surface texture. In case of high ladders, we recommend the use of flat wooden or stainless steel steps.

Die Sprossen und Stufen | The rungs and steps

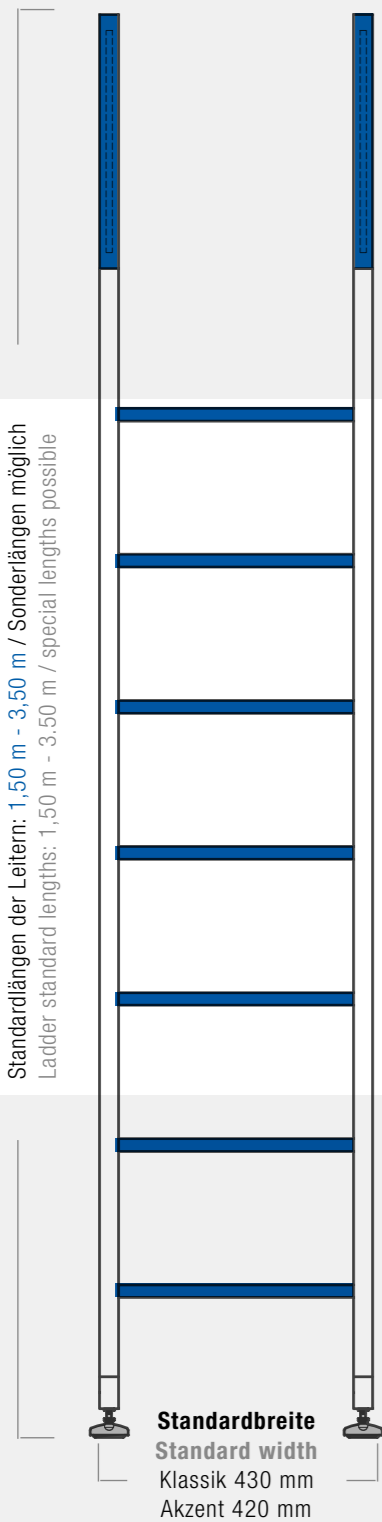

4. DER LEITERFUSS | THE LADDER BASE Auswahl des Leiterfußes | Ladder base selection

Auch der Fuß einer Leiter beeinflusst ihre Funktion. Soll die Leiter durch leichtes Anheben oder durch Rollen hin- und herbewegt werden?

The base of the ladder also influences its function. Should the ladder be able to be moved back and forth by lifting or with rollers?

Der Fuß | Ladder base

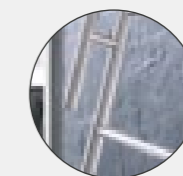
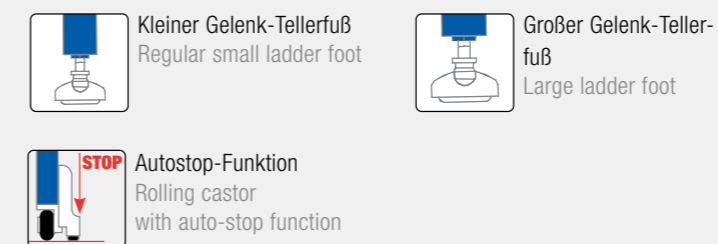

5. ZUBEHÖR ACCESSORIES

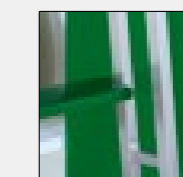

Ab einer Höhe von 3000 mm muss standardmäßig eine Reling installiert werden. At 3,000 mm and higher, due to stability- and safety reasons.

ANSTELLEITER

SL.6000.KL | SYSTEM KLASSIK

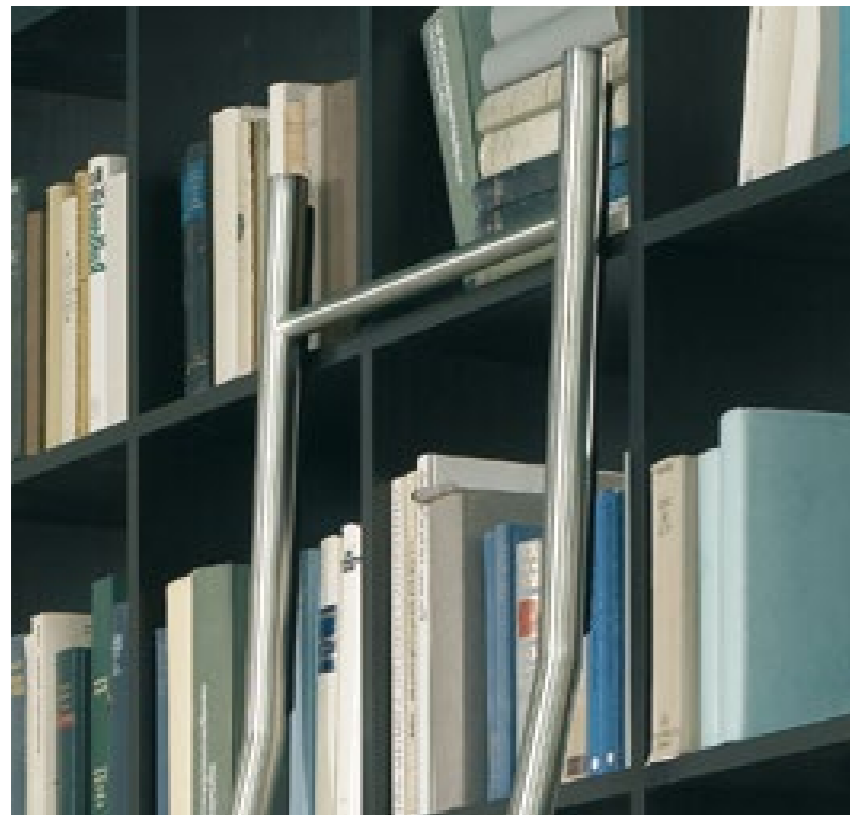

POSITIONABLE LADDER KLASSIK

K



So einfach wie flexibel – unsere ANSTELLEITER KLASSIK. Sie benötigt keine Laufschiene und wird einfach an die Wand oder an ein Regal gelehnt. Ob im Ladenlokal, Büro oder Wohnzimmer – die Leiter lässt sich unkompliziert und schnell wie gewünscht umplatzieren. Eine Filzeinlage an den oberen Holmenden schützt Möbel und Wände und verhindert gleichzeitig ein Verrutschen. Höhen- und winkelverstellbare Füße gewähren dabei einen sicheren Stand.

It's as easy as it is flexible: our POSITIONABLE LADDER KLASSIK. It does not require a rail and leans easily onto a wall or shelf. Whether it's in a shop, office, or living room; this ladder is able to be moved quickly as required.

A coating on the top ends of the stringers protects furniture and walls and simultaneously prevents slipping. The height and angle-adjustable base ensures a secure standing position.



ANSTELLEITER

SL.6000.AK | SYSTEM AKZENT



So einfach wie genial – ohne eine Laufschiene lässt sich die ANSTELLEITER AKZENT an jede gewünschte Stelle platzieren. Der Winkel ermöglicht einen leichten Aufstieg. Höhen- und winkelverstellbare Leiterfüße gepaart mit einem aufwendig verarbeiteten Leiterkopf mit eingelassenen Möbelschutz-Elementen garantieren eine sichere Nutzung ohne Kippen oder Verrutschen.

It's as simple as it is genius: The POSITIONABLE LADDER Akzent may be placed at any position. The angle enables an easy ascent. A height-adjustable ladder base and a coating on the stringer head guarantee secure use free of tipping and sliding.

POSITIONABLE LADDER AKZENT

A

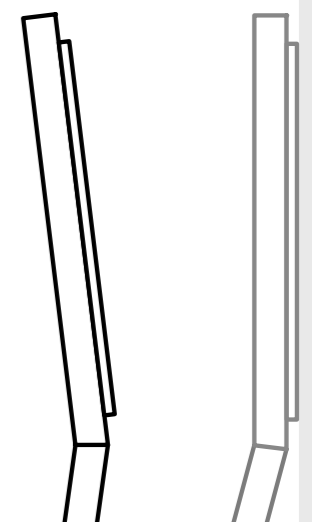

SCHIEBELEITER

SL.6002.KL | SYSTEM KLASSIK



Mit ihrem Rollenkopf lässt sich die SCHIEBELEITER KLASSIK ohne Mühen über eine Laufschiene von einer zur anderen Seite führen. Sie wird dabei leicht angehoben und rollt ruhig und sicher an Wand oder Regal entlang. Je nach Ausstattung wird sie mit beweglichen Leiterfüßen geliefert, die sich dem Anstellwinkel anpassen, oder mit Rollenfüßen inklusive Autostop-Funktion.

The roller head allows the SLIDING LADDER KLASSIK to be moved from one side to another without any trouble via a rail. The ladder is lifted slightly and easily rolled safely along the wall or shelf. Depending on the features, it includes a moving ladder base that adjusts to the leaning angle or with rollers including an auto-stop function.

SLIDING LADDER KLASSIK **K**

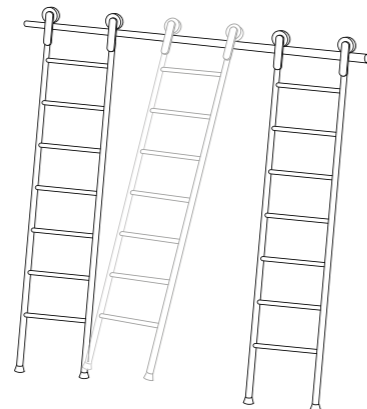



A SOPHISTICATED
LIBRARY LADDER

INDUSTRIAL STYLE

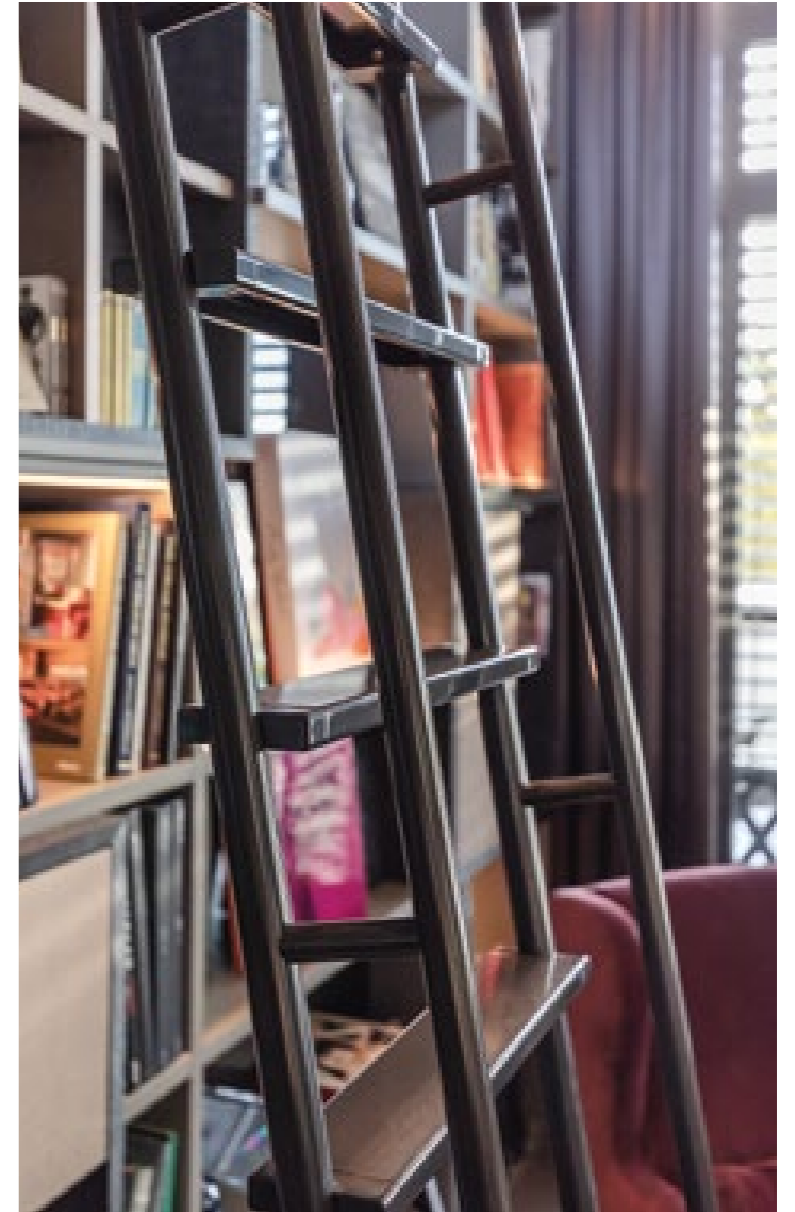

BIBLIOTHEKSLEITER
IM URBANEN LOOK

ÄSTHETISCH & FUNKTIONAL

SCHIEBELEITER

SL.6002.AK | SYSTEM AKZENT



Die SCHIEBELEITER AKZENT mit dem klassischen Rollenkopf lässt sich leicht anheben und ganz unkompliziert von der einen auf die andere Seite schieben. Sicher und elegant wird die Leiter immer dorthin bewegt, wo man sie gerade benötigt. Mit dem optionalen Rollenfuß kann die Leiter ohne vorheriges Anheben bewegt werden.

The sliding ladder akzent, which features a classic rolling head, is easy to lift and moves from one side to the other without any problems. The ladder is always able to move safely and elegantly to wherever it is needed. The optional roller base enables the ladder to be moved without prior lifting.

SLIDING LADDER AKZENT 

TELESKOP- SCHIEBELEITER

Dank der innovativen Teleskoptechnik können diese Schiebeleitermodelle nach Gebrauch platzsparend senkrecht an das Regal oder die Wand gestellt werden. Das ist gerade bei beengten räumlichen Verhältnissen oder direkt gegenüberliegenden Regalwänden eine große Hilfe.

Thanks to the innovative telescoping technology, these sliding ladder models may be set up vertically against the shelf or the wall as required to save space. This is very helpful, especially in case of tight spatial conditions or directly across from shelf units.



SL.6003.KL | **SYSTEM KLASSIK**

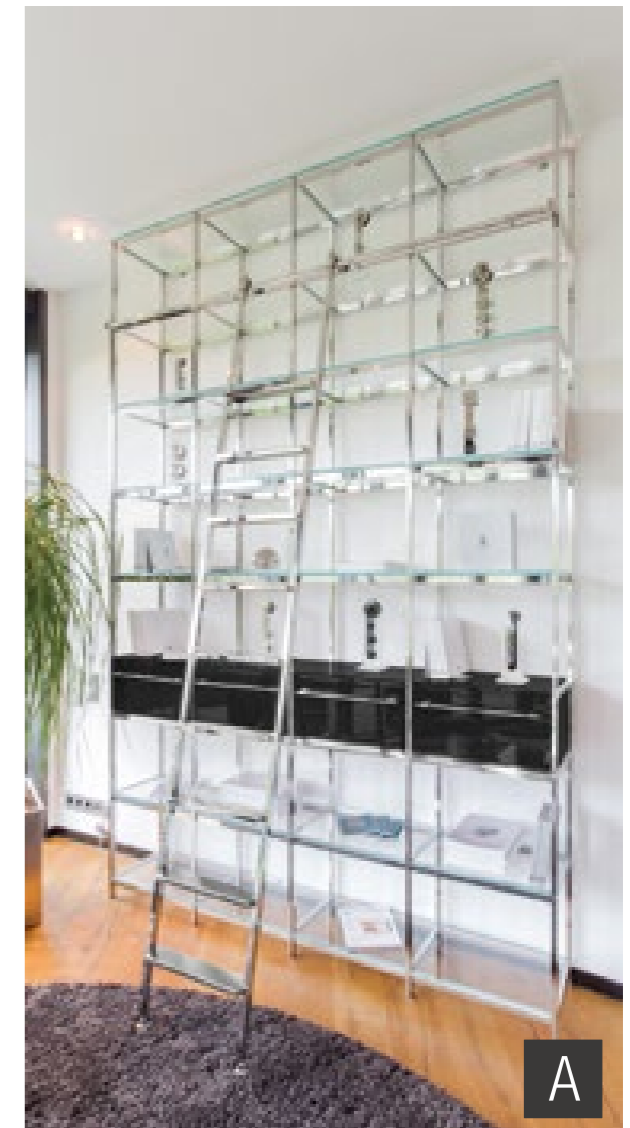

SL.6003.AK | **SYSTEM AKZENT**

TELESCOPIC
SLIDING LADDER

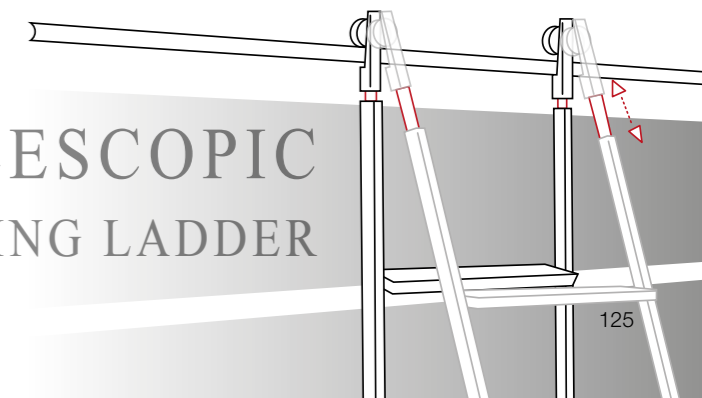



Laufrolle mit selbst entwickelter Bremstechnik, die die Leiter bei Belastung sehr genau am Platz hält.
Lower roller, with patented brake technology, ensures that the ladder doesn't move an inch when in use.

A

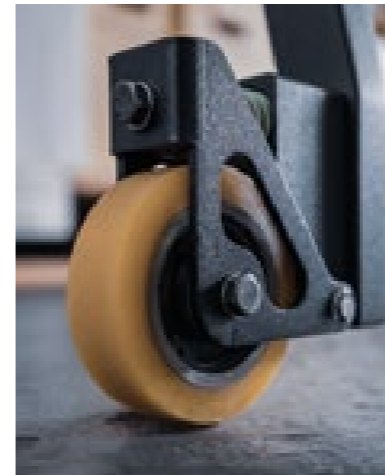

Exklusive Sonderanfertigungen
Eine interessante Alternative bietet MWE mit der neuen Industrieleiter basierend auf einer Stahlkonstruktion. Entsprechend dem Zeitgeist im Design des Industrial Style haben unsere Produktdesigner ein Leitersystem geschaffen, mit dem sich Innenräume individuell gestalten lassen.

Exclusive special designs
MWE offers an interesting alternative with the new industrial ladder based on a steel construction. Keeping the spirit of time, due to the design of Industrial Style, our product designers have created a ladder system that can be used to customize interiors.

INDUSTRIELEITER SL.6022 / SL.6022.Q INDUSTRIAL LADDER

EINHÄNGELEITER

SL.6001.KL | SYSTEM KLASSIK

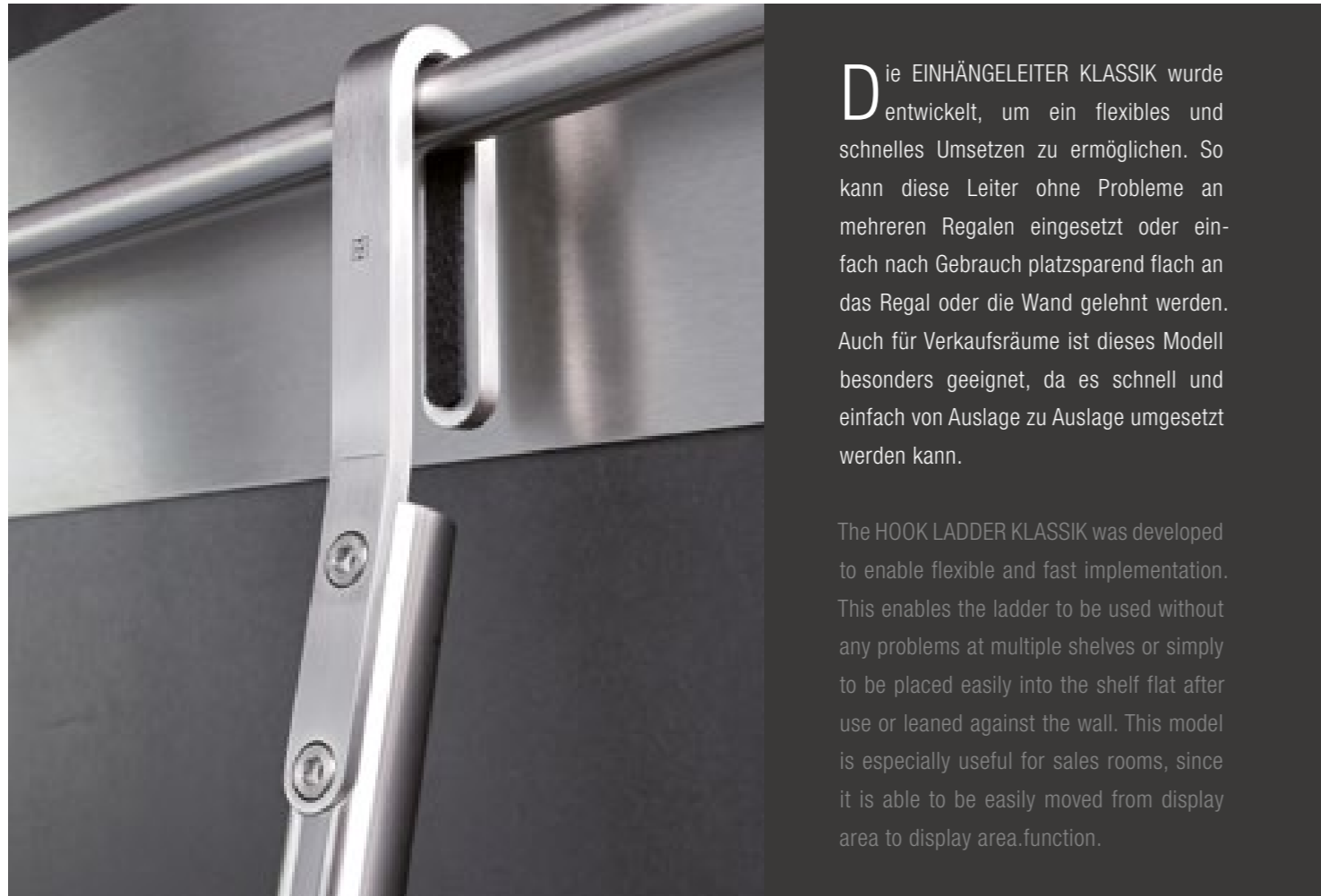

Die EINHÄNGELEITER KLASSIK wurde entwickelt, um ein flexibles und schnelles Umsetzen zu ermöglichen. So kann diese Leiter ohne Probleme an mehreren Regalen eingesetzt oder einfach nach Gebrauch platzsparend flach an das Regal oder die Wand gelehnt werden. Auch für Verkaufsräume ist dieses Modell besonders geeignet, da es schnell und einfach von Auslage zu Auslage umgesetzt werden kann.

The HOOK LADDER KLASSIK was developed to enable flexible and fast implementation. This enables the ladder to be used without any problems at multiple shelves or simply to be placed easily into the shelf flat after use or leaned against the wall. This model is especially useful for sales rooms, since it is able to be easily moved from display area to display area.function.

HOOK LADDER KLASSIK **K**



EINHÄNGELEITER

SL.6001.AK | SYSTEM AKZENT



Nach der Nutzung schnell weggehängt. Die EINHÄNGELEITER AKZENT besitzt am Kopf offene Haken, welche es ihr ermöglichen, nach oben geschoben oder ganz ausgehängt zu werden. Um Platz zu sparen, wird die Leiter lotrecht an das Regal oder die Wand gestellt und macht den Weg frei für den Durchgangsverkehr.

It remains understated and can be put away after use. She does not like to disturb and loves to make herself small after use. The hook ladder Akzent, has open hooks on its head, which allows you to comfortably push the ladder upright or to easily unhinged here. In order to save space, the ladder is placed vertically against the shelf or wall to make space for other traffic.

HOOK LADDER AKZENT

A

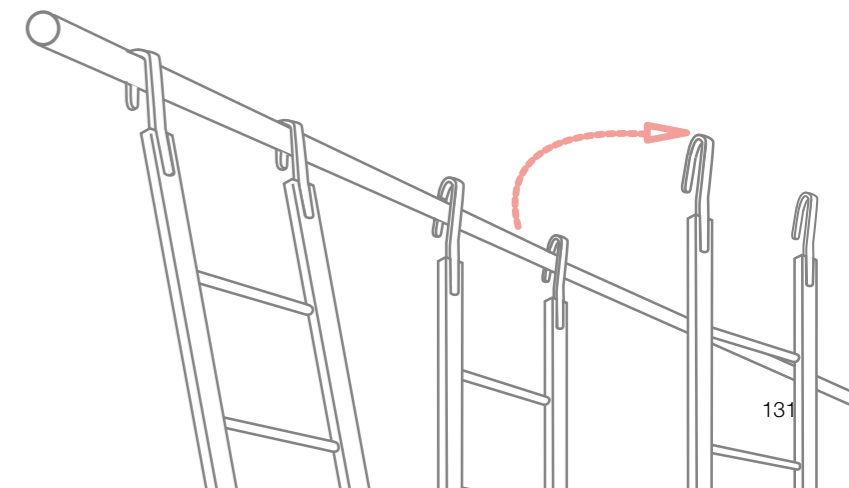



K

SYSTEM KLASSIK
SL.6004.KL

VARIOLEITER

Premium Edition



SL.6004.AK | SYSTEM AKZENT

VARIO LADDER

Die VARIOLEITER verbindet gekonnt über Eck liegende Regal- oder Schranksysteme. Dank der Schwenkkopftechnik lässt sich die Leiter über gebogene Laufschiene bequem durch Raumecken führen.

The VARIO LADDER skilfully combines shelves and cabinet systems across corners. Thanks to the swivelling head technology, the ladder is able to be moved conveniently around the corners of rooms via curved rails.

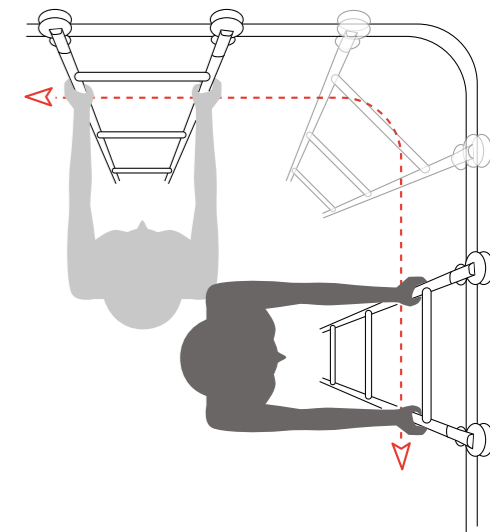



K
 SYSTEM KLASSIK
 SL.6005.KL

VARIO-TELESKOP

SCHIEBELEITER *Premium Edition*



A

Sie lässt sich um die Ecke schieben und nach Benutzung am Leiterkopf zusammenschieben. Dieses Modell verbindet alle Vorzüge der Teleskop- und der VarioLeiter KLASSIK und eignet sich daher hervorragend für Situationen, in denen besondere Bedürfnisse platzsparend erfüllt werden müssen.

It remains understated and can be put away after use. She does not like to disturb and loves to make herself small after use. The hook ladder Akzent, has open hooks on its head, which allows you to comfortably push the ladder upright or to easily unhinged here. In order to save space, the ladder is placed vertically against the shelf or wall to make space for other traffic.

SL.6005.AK | SYSTEM AKZENT

TELESCOPIC VARIO

SLIDING LADDER

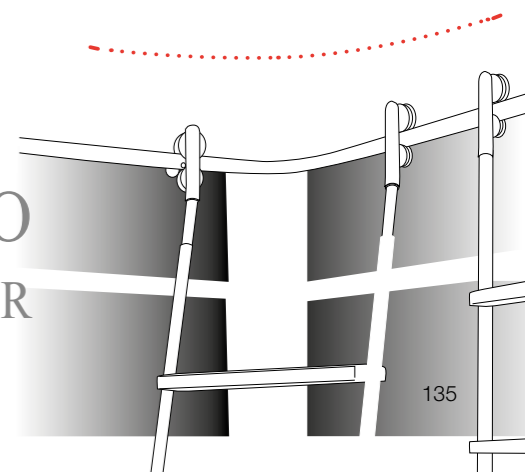

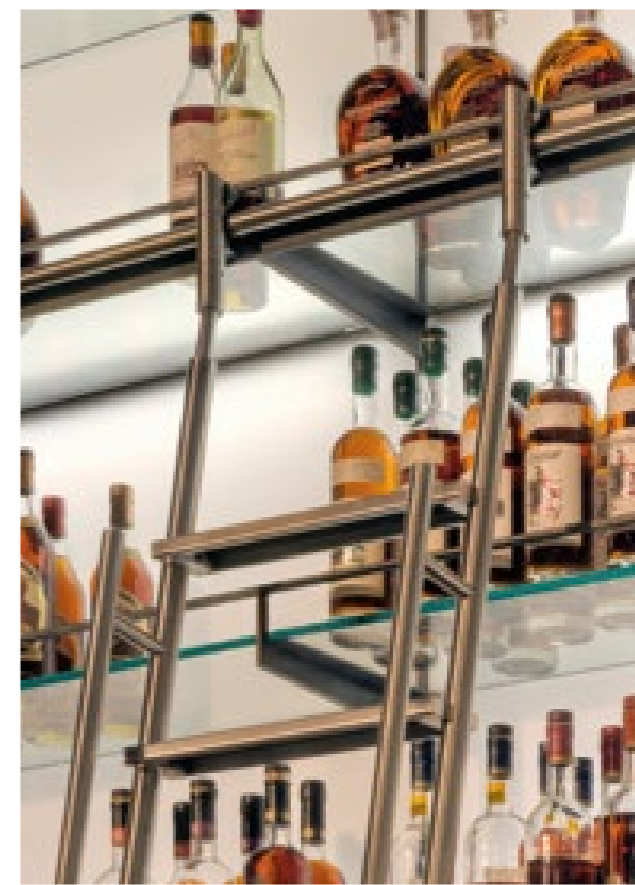

Premium Edition
VARIO-TELESKOP
SCHIEBELEITER



TANGENS SCHIEBELEITER



K

SYSTEM KLASSIK
SL.6006.KL



Hohe Räume haben hohe Ansprüche. Die TANGENSLEITER wird diesen spielend gerecht. Sie geht dank der verlängerten Leiterholme – die nur als Griffe dienen – über die Laufschiene hinaus und ermöglicht somit das Erreichen großer Höhen. Dabei muss nicht auf das Höchstmaß an Komfort und Sicherheit verzichtet werden. Eine spezielle zweite Rolle dient hier als Aushebesicherung.

High ceilings have high standards. For the TANGENS LADDER, this is child's play. Thanks to the extended ladder rails - which only serve as handles - that extend over the tracks, thus allowing to reach greater heights. The maximum level of convenience and safety is also ensured. A special second roller acts as a safety catch.

SL.6006.AK | SYSTEM AKZENT
TANGENS LADDER

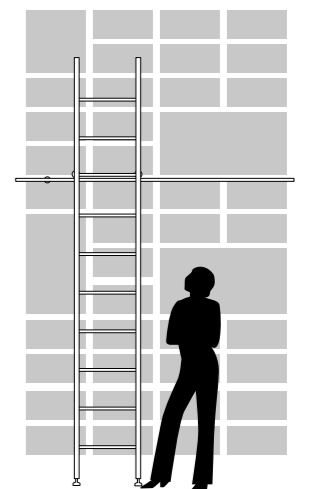



DIE HOLZLEITER

MIT ROLLWAGEN ODER EINHÄNGEFUNKTION

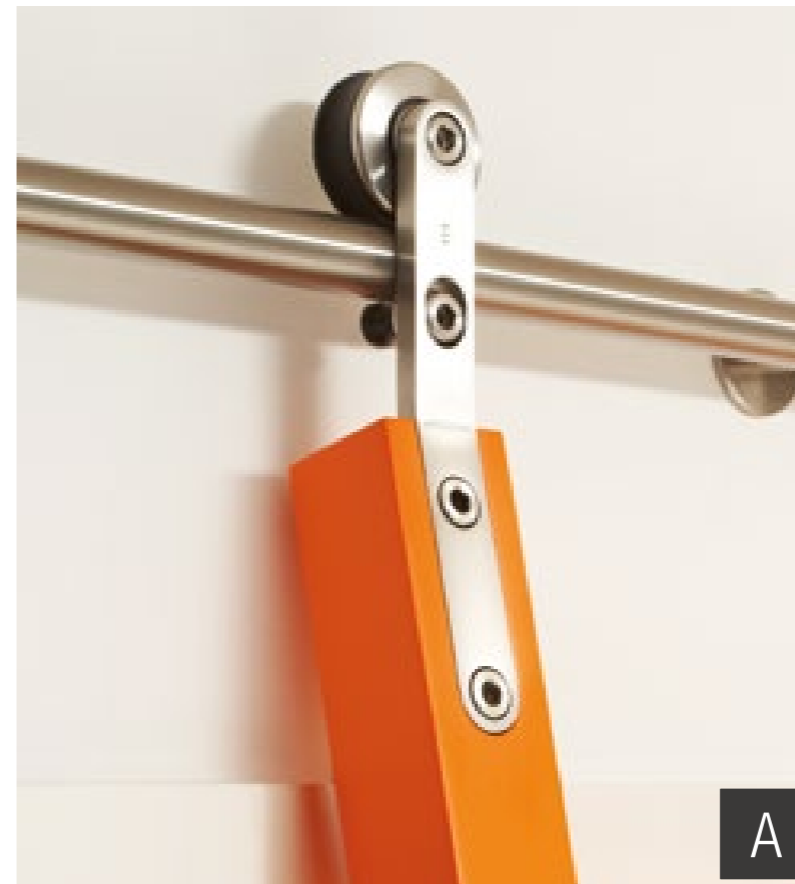

Auch vorgefertigte Leitern aus Holz statten wir mit unseren Leiterköpfen aus. Durch eine Nutfräsung in der HOLZLEITER können sowohl das Rollwagenschwert als auch der Leiterhaken bündig eingelassen werden. Ein direktes Verschrauben auf der Oberfläche der Leiter ist ebenfalls möglich.

Even DIY wooden ladders can be modified to become rolling ladders by adding MWE ladder hangers. A milled groove in the WOODEN LADDER enables the trolley support and the ladder hook to be inserted flush in the body. Screw fasteners directly on the surface of the ladder are also possible.

A

WOODEN LADDERS

WITH TOP ROLLER OR
HOOK FUNCTION

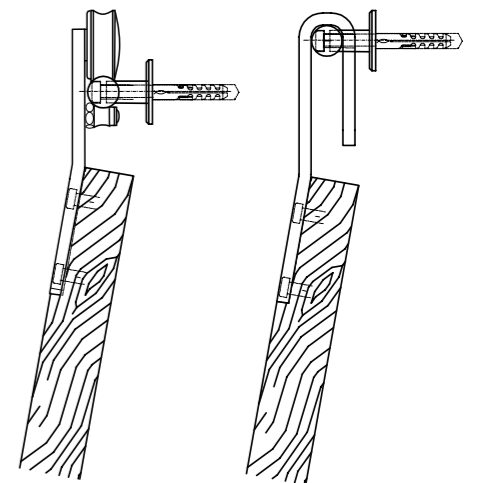

SL.6030

SL.6031

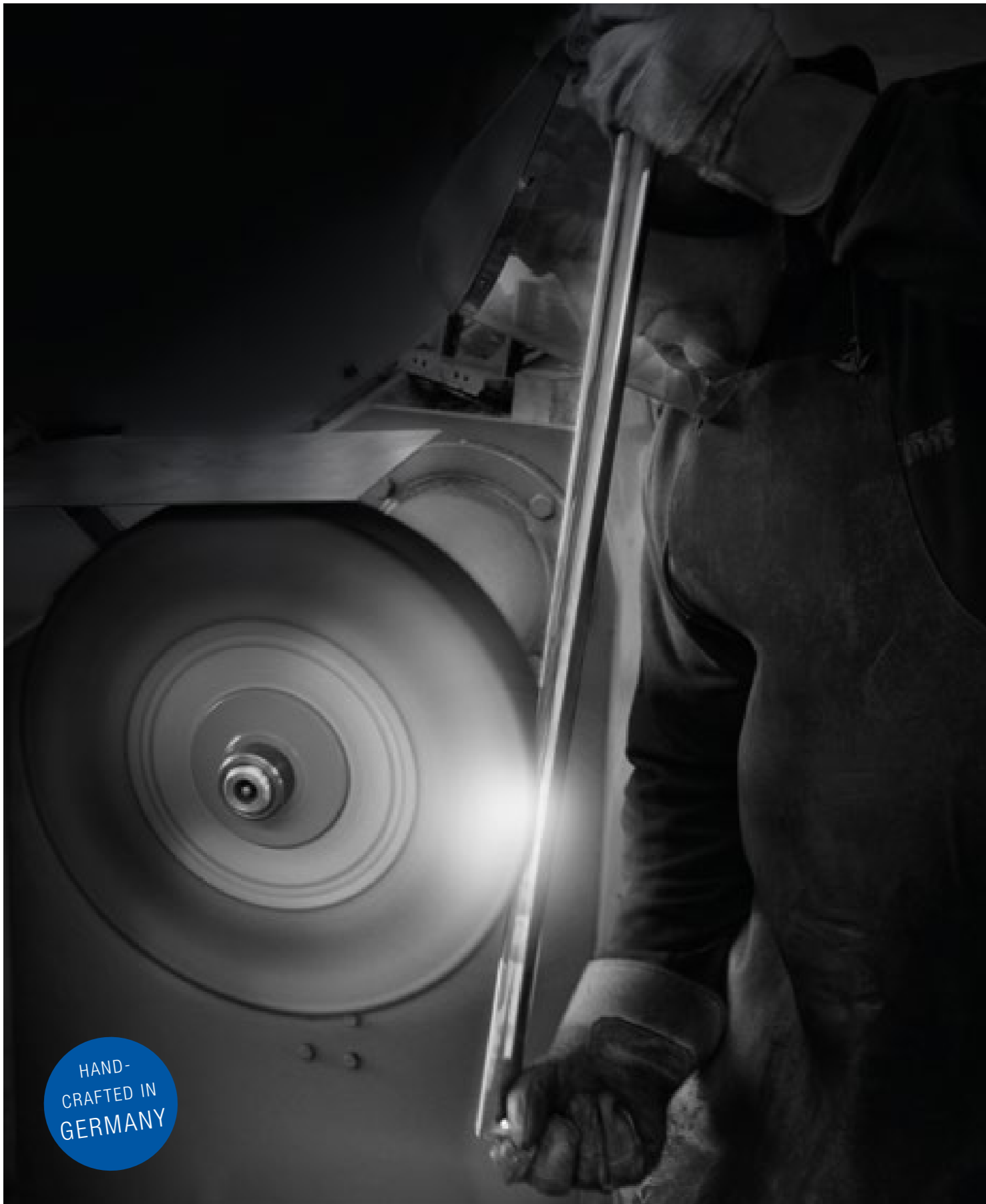

HAND-
CRAFTED IN
GERMANY

DIE MANUFAKTUR MANUFACTURY

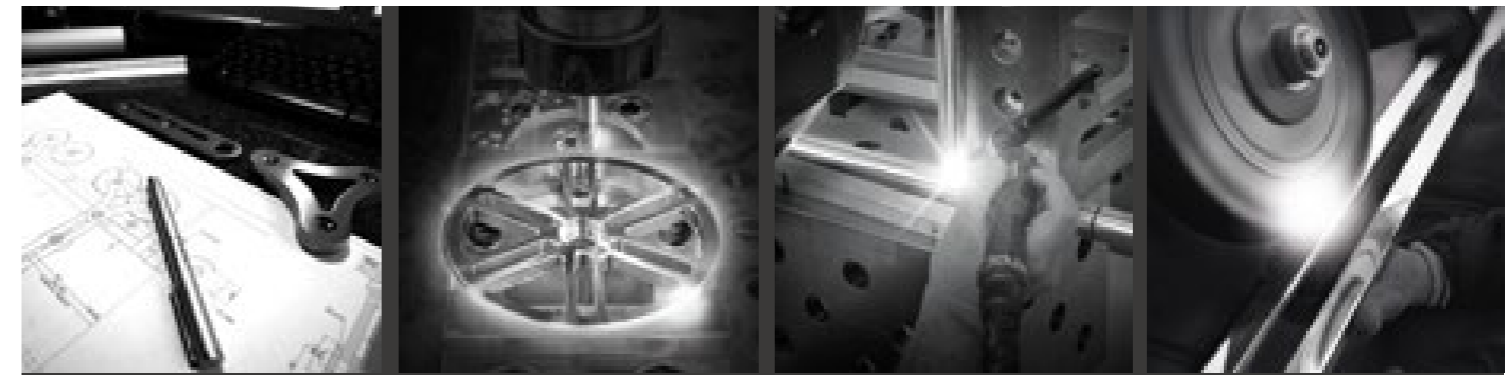

VERARBEITUNG IN PERFEKTION · MANUFACTURED IN PERFECTION

MWE steht für deutsche Wertarbeit in Reinform. Hoch qualifizierte, manuelle Fertigung und Hightech-Verfahren wie modernste CNC-Bearbeitungszentren mit neuestem Maschinenpark aus dem Hause DMG gehen dabei Hand in Hand.

- KONSTRUKTION
- ZERSPANUNG
- SCHWEISSEN
- SCHLEIFEN / POLIEREN

MWE is pure German workmanship. Highly qualified manual production with high-tech processes such as the latest CNC machining from DMG go hand in hand.

- CONSTRUCTION
- MACHINING
- WELDING
- SANDING / POLISHING





Fachhändler·Distributor:

www.mwe.de