

GRAUTHOFF

TÜRDRÜCKER KOLLEKTION

Exklusiv | Formschön | Zuverlässig



INHALT

 **PLUG IN 2.0** **SEITE 4-7**



- ›Chrom poliert
- ›Edelstahl Optik
- ›Titan
- ›Black

 **ELISSE** **SEITE 8-9**



- ›Edelstahl Optik
- ›Black

 **GT-1003** **SEITE 10**



FBO

- ›Edelstahl matt

 **GT-1016** **SEITE 11**



FBO

- ›Edelstahl matt

 **GT-1027** **SEITE 12**



FBO

- ›Edelstahl matt

 **GT-1104** **SEITE 13**

Mit Stiftschnellverbindung



- ›Edelstahl matt

 **GT-1106** **SEITE 14**

Mit Stiftschnellverbindung



FBO

- ›Edelstahl matt

 **PZ Schutzbeschläge für RC 2** **SEITE 15**

 **FEUERSCHUTZ Kollektion** **SEITE 16**

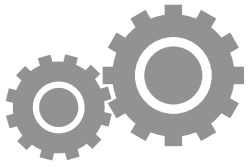

GT-Gleitlagertechnik

Gleitlagertechnik Spezial-Kunststoff (geschmiertes Polyamid), wartungsfreie Gleitlager, 2 starke vorgespannte Druckfedern, Stütznocken und selbstschneidende Durchzugsschrauben.

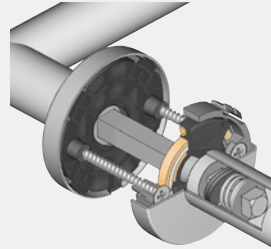

GT-Gleitlagertechnik

GT-Kugellagertechnik

Wartungsfreie Kugellager aus gehärtetem Stahl, 4 starke vorgespannte Druckfedern, Stütznocken, Basis aus glasfaserverstärktem Polyamid. Die Anker reichen in die Drückerhülse hinein, um eine hochfeste, spielfreie Verbindung zu schaffen. Durch vormontierte Garnituren reduziert sich die Montagezeit an der Tür um mehr als 50 Prozent.

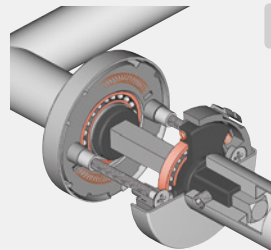

GT-Kugellagertechnik



GT-Kugellagertechnik-Garnituren, die absolute Premiumklasse im Objektbau, im detaillierten Vergleich zu den wichtigsten Prüfkriterien und Mindestanforderungen der DIN EN 1906 Gebrauchskategorie 4.

Prüfkriterium Dauerhaftigkeit



Stiftschnellverbindung Drücker in Sekunden montiert!

- Keine sichtbare Madenschraube
 - Zeitersparnis durch schnelle Montage
 - Vormontiert (Überklipp einseitig vormontiert)
 - sichtbare Qualität: Drücker Ø 20 mm
- Rosetten und Drücker fein geschliffen
- Türblattstärke 38 - 42 mm
 - Gebrauchsklasse 3

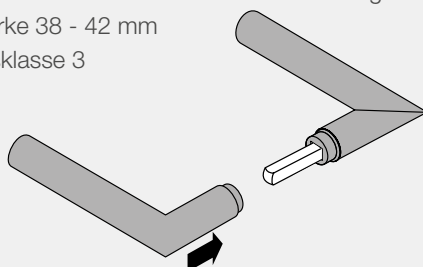

Nur für die gekennzeichneten Modelle möglich.

Flächenbündige Optik ohne zu fräsen!



Von 1,5 mm in der Mitte auf 0,5 mm am Rand abgeflachte Rosetten ergeben eine flächenbündige Optik ohne zu fräsen. Keine Schrauben notwendig, werkzeuglose Montage! Stufenlose Verbindung von 38 - 50 mm Türstärke!

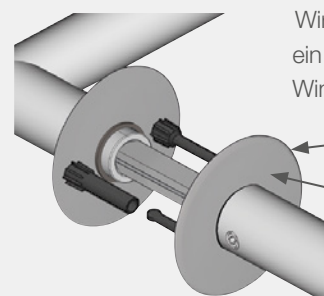

Wir empfehlen bei diesem Produkt ein hochwertiges Schloss mit Winkerverstellung zu verwenden.

Nur für die gekennzeichneten Modelle möglich. Maximale Türdicke = 50 mm

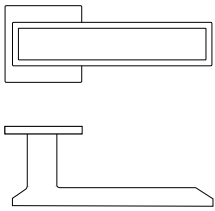











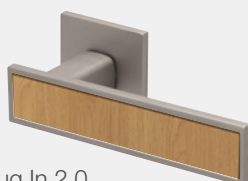

PLUG IN 2.0 Kollektion

 GT-Gleitlagertechnik



Türblatt: ASTRA Effekt weiß quer CPL | Drücker: Plug In 2.0 ›Black‹

PLUG IN 2.0 ›Ausführungen‹

 <p>Plug In 2.0 ›Chrom poliert‹</p>	 <p>Plug In 2.0 ›Edelstahl Optik‹</p>	 <p>Plug In 2.0 ›Titan‹</p>	 <p>NEU! Plug In 2.0 ›Black‹</p>
 <p>5 mm</p>	 <p>BB Schlüssel-rosette</p>	 <p>PZ Schlüssel-rosette</p>	 <p>WC Rosette</p>  <p>PZ-Wechsel-garnitur</p> <ul style="list-style-type: none">  ›Chrom poliert‹  ›Edelstahl Optik‹  ›Titan‹  ›Black‹

PLUG IN 2.0 Kollektion

 GT-Gleitlagertechnik



Türblatt: HGM FACHWERK Titan, querfurniert | Drücker: Plug In 2.0 ›Titan‹



Das kann nur PLUG IN 2.0

Immer passend zur
Laufriichtung der
Oberflächen-
struktur der Tür ist
auch das Inlay in den
Drücker eingelegt.



PLUG IN 2.0 ›Inlay Oberflächen‹

Beispiele **ASTRA CPL** Oberflächen:

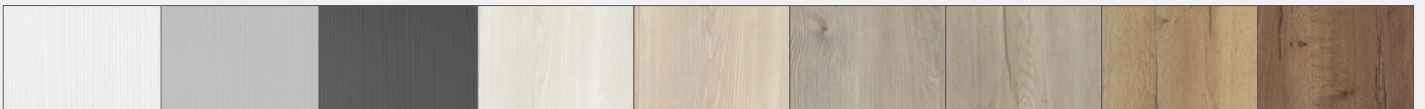

Es sind alle CPL Oberflächen aus der ASTRA CPL Kollektion 4.0 möglich.

Beispiele **HGM Echtholz** Oberflächen

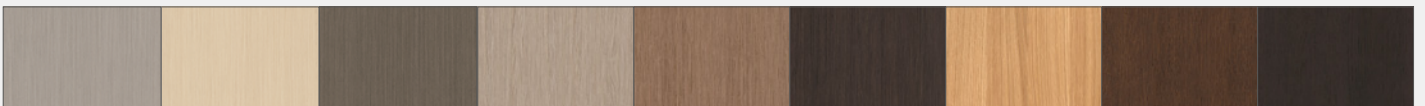

Es sind fast alle HGM Echtholz- und Echtlack-Oberflächen möglich.

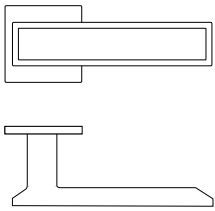

PLUG IN 2.0 Kollektion **CPL EASYCOLOR** by ASTRA

 GT-Gleitlagertechnik

Das perfekte Team!

Mit CPL EASYCOLOR gestalten Sie Ihre Wand und Ihre Tür nach Wunsch. Mit praktisch unbegrenzten Möglichkeiten bei der Farbauswahl.

Der Plug In Drücker mit seinen individuell anpassbaren Inlays macht den Gesamteindruck perfekt.

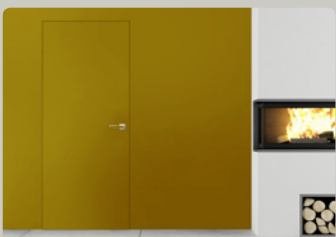

Türblatt: ASTRA EASYCOLOR CPL | Zarge: Puro 40, wandbündig | Drücker: Plug In 2.0 »Edelstahl Optik«

PLUG IN 2.0

CPL EASYCOLOR
by ASTRA

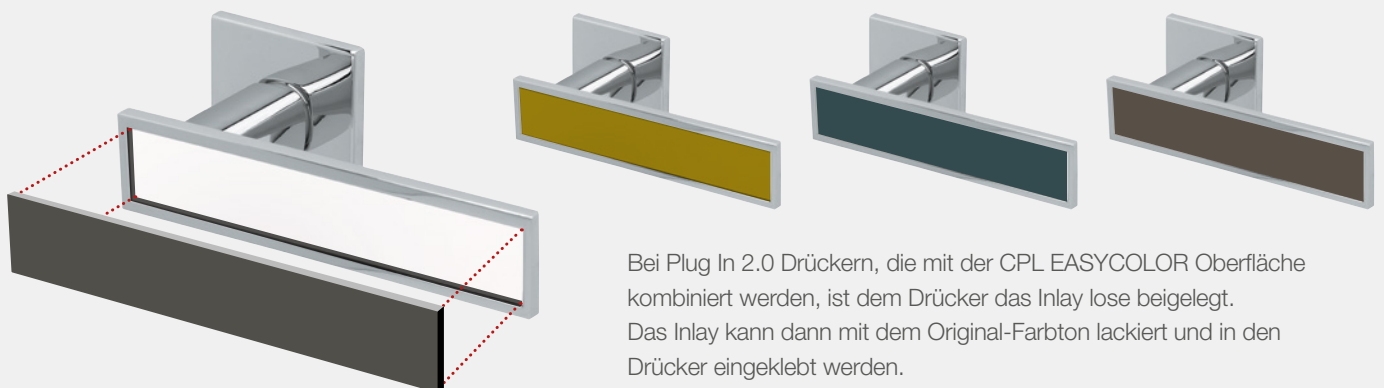

Bei Plug In 2.0 Drückern, die mit der CPL EASYCOLOR Oberfläche kombiniert werden, ist dem Drücker das Inlay lose beigelegt. Das Inlay kann dann mit dem Original-Farbtönen lackiert und in den Drücker eingeklebt werden.

PLUG IN 2.0 Kollektion **CPL EASYCOLOR**
by **ASTRA**

 GT-Gleitlagertechnik



Nach dem Streichen der Tür oder der Renovierung einfach den Türdrücker tauschen. Ein neuer Drücker verleiht der Tür eine ganz neue Optik. Immer eine gute Wahl ist der Plug In 2.0 Türdrücker, der sich mit dem lackierfähigen Inlay optimal dem Türblatt oder der Wandgestaltung anpasst und das Renovierprojekt erst perfekt macht.

Individuelles Firmen CI mit PLUG IN 2.0 und CPL EASYCOLOR

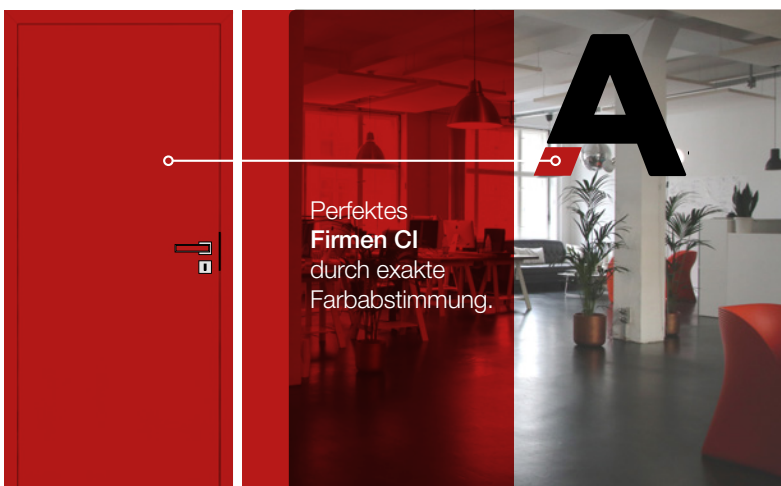

Perfektes
Firmen CI
durch exakte
Farbabstimmung.

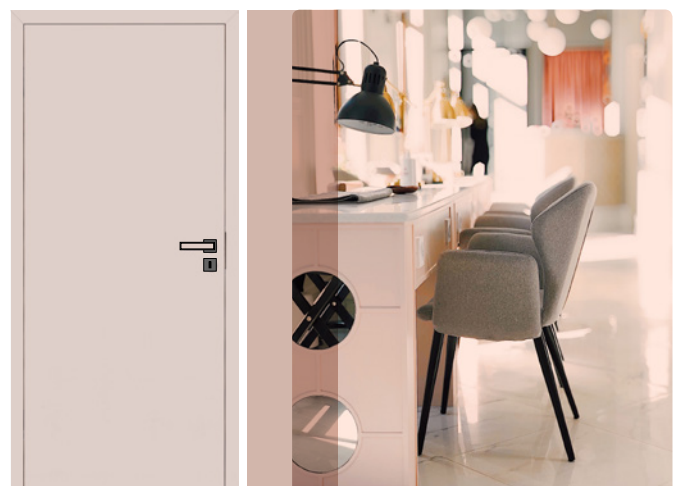

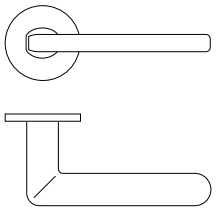

ELISSE ›BLACK‹

 GT-Gleitlagertechnik



Türblatt: HGM Echtlack weiß RAL 9016 | Drücker: ELISSE ›Black‹

ELISSE ›BLACK‹ | Ausführungen

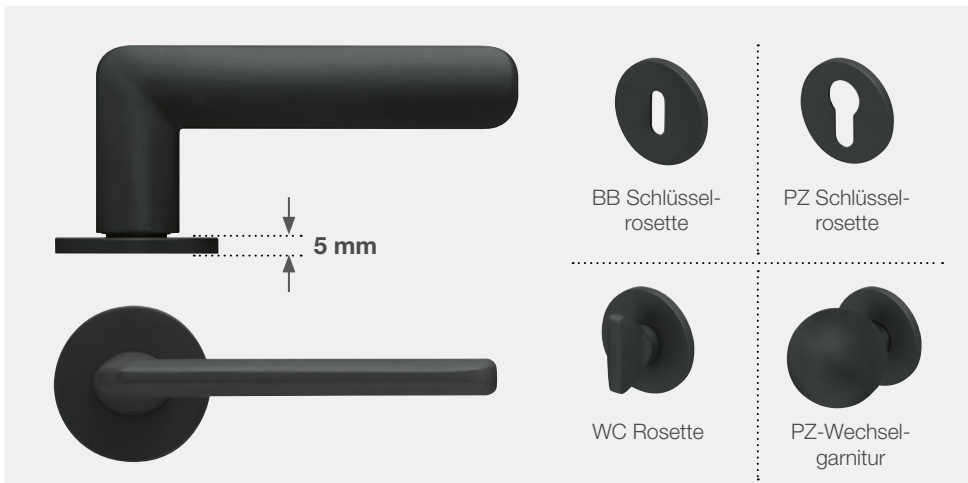

ELISSE Technik

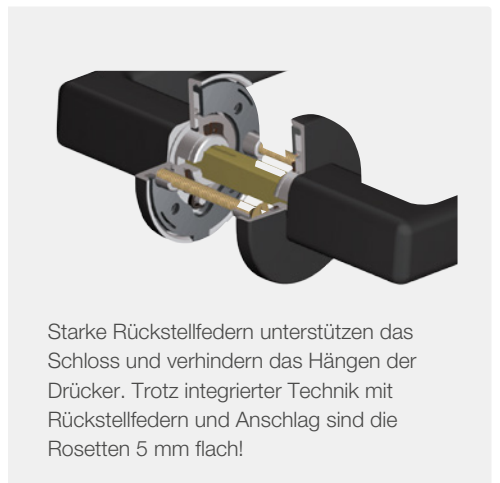

ELISSE ›EDELSTAHL OPTIK‹

 GT-Gleitlagertechnik

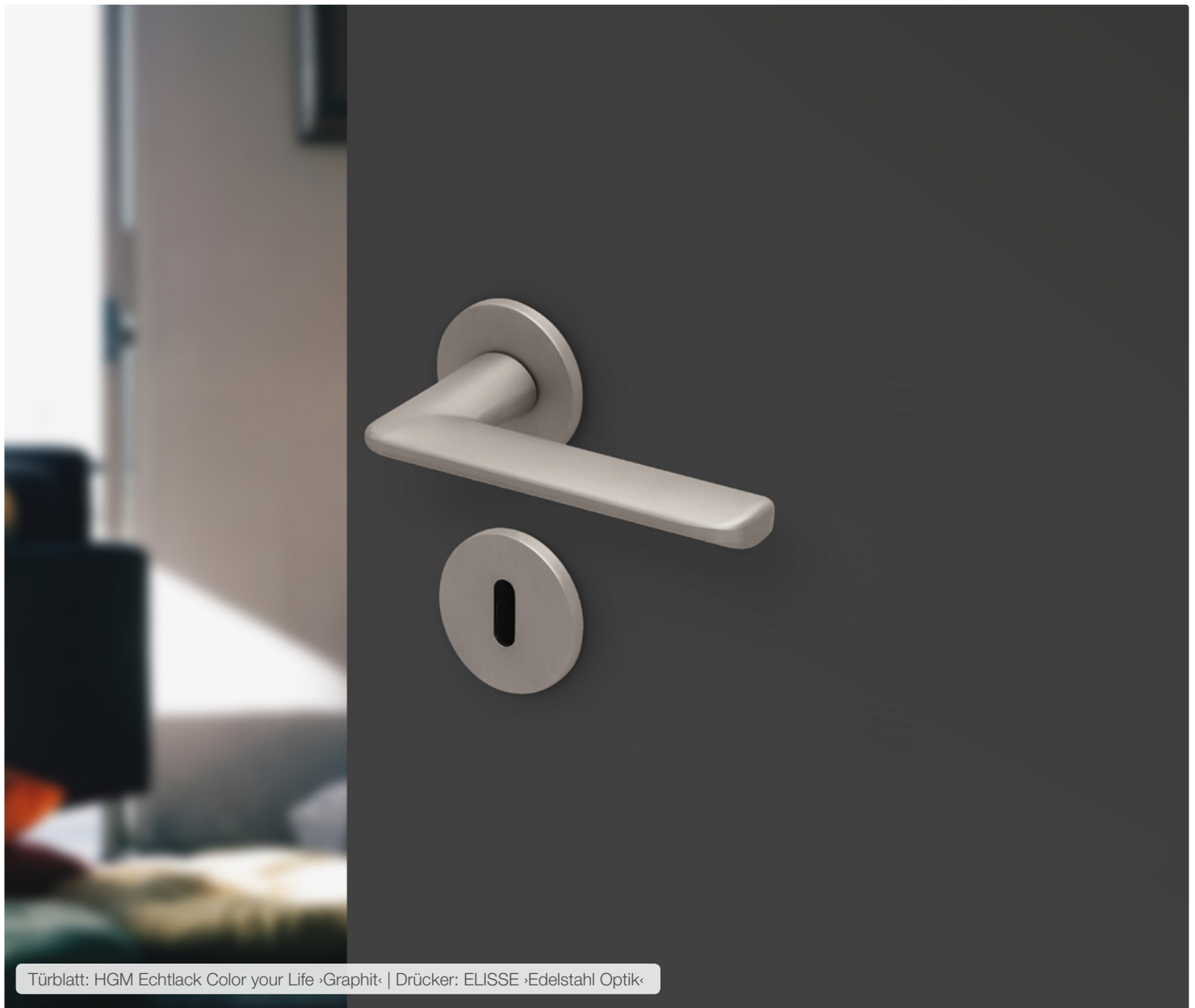

Türblatt: HGM Echtlack Color your Life ›Graphit‹ | Drücker: ELISSE ›Edelstahl Optik‹

ELISSE ›EDELSTAHL OPTIK‹ | Ausführungen

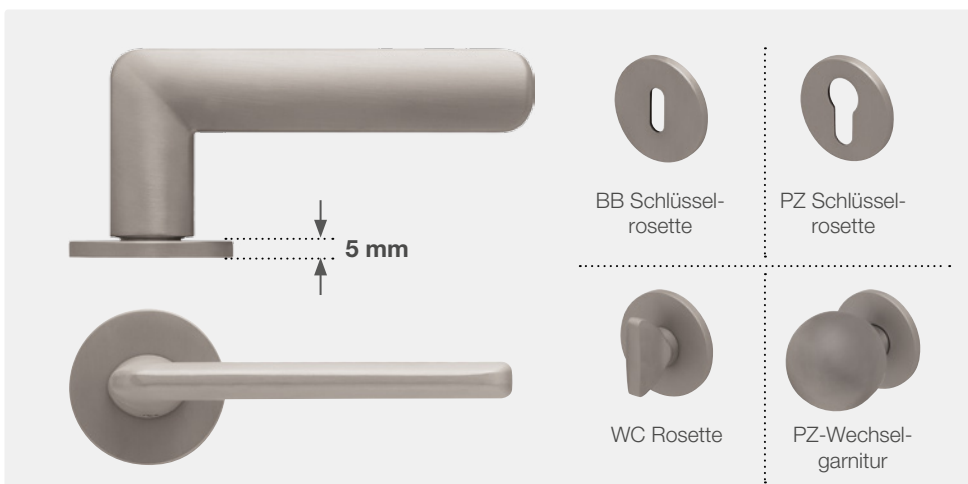

ELISSE Technik

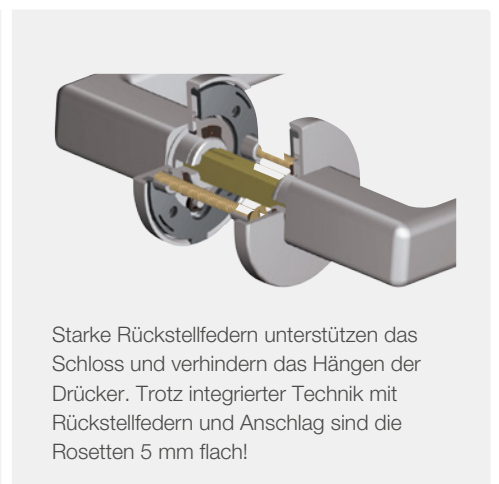

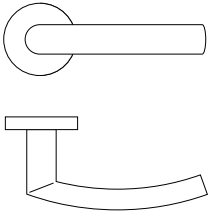

GT-1003

 GT-Gleitlagertechnik

EDELSTAHL MATT











Auch als Feuerschutz-Ausführung (FS) möglich. Siehe Seite 16.

Türblatt: HGM Echtlack weiß RAL 9016 | Drücker: GT-1003 ›Edelstahl matt‹



FBO flächenbündige Optik*

GT-1003 ›Ausführungen‹

 GT-1003	 BB Schlüsselrosette	 PZ Schlüsselrosette	 WC Rosette	 PZ-Wechselgarnitur
 GT-1003 FBO* flächenbündige Optik	 BB Schlüsselrosette	 PZ Schlüsselrosette	 WC Rosette	

* Wir empfehlen bei diesem Produkt ein hochwertiges Schloss mit Winkelverstellung zu verwenden.

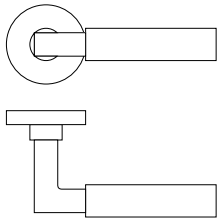

GT-1016

 GT-Gleitlagertechnik

EDELSTAHL MATT



Türblatt: HGM Echtlack weiß RAL 9016 | Drücker: GT-1016 ›Edelstahl matt‹



GT-1016 ›Ausführungen‹

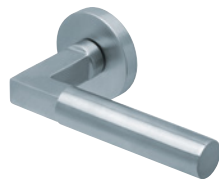

GT-1016



BB Schlüsselrosette



PZ Schlüsselrosette



WC Rosette



PZ-Wechselgarnitur



GT-1016 **FBO***
flächenbündige Optik



BB Schlüsselrosette



PZ Schlüsselrosette



WC Rosette

* Wir empfehlen bei diesem Produkt ein hochwertiges Schloss mit Winkelverstellung zu verwenden.

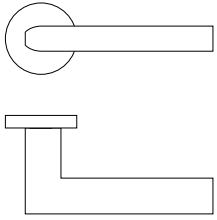

GT-1027

 GT-Gleitlagertechnik

EDELSTAHL MATT



Türblatt: HGM Echtlack weiß RAL 9016 | Drücker: GT-1027 ›Edelstahl matt‹



GT-1027 ›Ausführungen‹

 <p>GT-1027</p>	 <p>BB Schlüsselrosette</p>	 <p>PZ Schlüsselrosette</p>	 <p>WC Rosette</p>	 <p>PZ-Wechselgarnitur</p>
 <p>GT-1027 FBO* flächenbündige Optik</p>	 <p>BB Schlüsselrosette</p>	 <p>PZ Schlüsselrosette</p>	 <p>WC Rosette</p>	

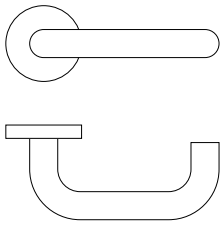

GT-1104 mit Stiftschnellverbindung*

 GT-Gleitlagertechnik

GRAUTHOFF
TÜRDRÜCKER KOLLEKTION

EDELSTAHL MATT



Türblatt: HGM Echtlack weiß RAL 9016 | Drücker: GT-1104 ›Edelstahl matt‹



Auch als Feuerschutz-
Ausführung (FS) möglich.
Siehe Seite 16.

GT-1104 ›Ausführungen‹



GT-1104



BB Schlüssel-
rosette



PZ Schlüssel-
rosette



WC Rosette



PZ-Wechsel-
garnitur

* Stiftschnellverbindung

Durch die Stiftschnellverbindung können die Türdrücker mühelos innerhalb weniger Sekunden durch einfaches zusammendrücken sicher und ohne Werkzeug montiert werden.

Weitere Besonderheiten:
Einfache Demontage und keine sichtbaren Madenschrauben wie bei herkömmlichen Türdrückern.

Weitere Infos Seite 3

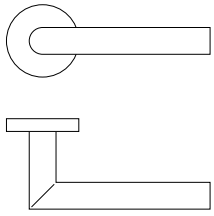

GT-1106 mit Stiftschnellverbindung

 GT-Gleitlagertechnik

EDELSTAHL MATT

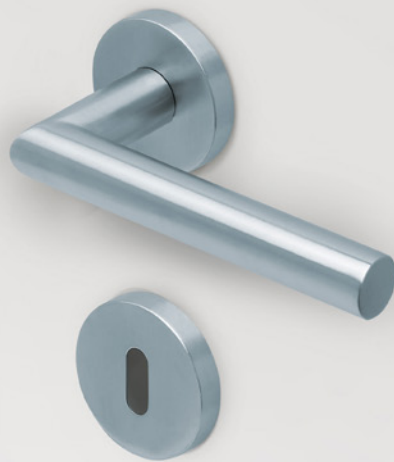

Türblatt: HGM Echtlack weiß RAL 9016 | Drücker: GT-1106 ›Edelstahl matt‹



Auch als Feuerschutz-Ausführung (FS) möglich. Siehe Seite 16.



FBO flächenbündige Optik**

GT-1106 ›Ausführungen‹

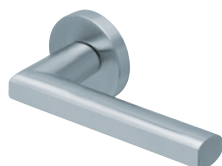

GT-1106



BB Schlüsselrosette



PZ Schlüsselrosette



WC Rosette



PZ-Wechselgarnitur

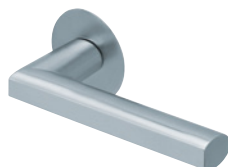

GT-1106 **FBO*** flächenbündige Optik



BB Schlüsselrosette



PZ Schlüsselrosette



WC Rosette

* Wir empfehlen bei diesem Produkt ein hochwertiges Schloss mit Winkerverstellung zu verwenden.

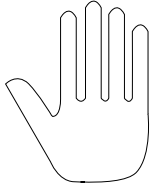

PZ Schutzbeschläge für RC 2

 GT-Gleitlagertechnik

RC 2 = Standardsicherheit mit mittlerer Einbruchhemmung

GRAUTHOFF
TÜRDRÜCKER KOLLEKTION

EDELSTAHL MATT



Einbruchhemmung RC 2 – Mehr Sicherheit für Ihr Zuhause

Es gibt eine Vielzahl unterschiedlicher einbruchhemmender Türen, die aufgrund ihres Aufbaus und spezifischer Sicherheitsmerkmale in mehrere Sicherheitsklassen eingestuft werden.

Eine RC2 Tür weist verstärkte Komponenten, besonders im Beschlagsbereich (Bänder, Drücker usw.) auf. Dadurch wird eine noch höhere Sicherheit erzielt, die das unerwünschte Eindringen in den Wohnbereich stärker erschwert. Mit weiteren optionalen Sicherheitsausstattungen lässt sich mit der RC2 Tür eine gute Einbruchhemmung erzielen.

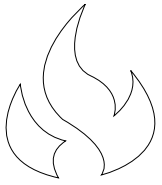

FEUERSCHUTZ Kollektion

GT-Kugellagertechnik

GRAUHOFF
TÜRDRÜCKER KOLLEKTION

EDELSTAHL MATT



GT-2104 FS



GT-2003 FS



GT-2106 FS



 **FS TECHNIK:**

GT-Kugellagertechnik

Wartungsfreie Kugellager aus gehärtetem Stahl, 4 starke vorgespannte Druckfedern, Stütznocken, Basis aus glasfaserverstärktem Polyamid. Die Anker reichen in die Drückerröhre hinein, um eine hochfeste, spielfreie Verbindung zu schaffen. Durch vormontierte Garnituren reduziert sich die Montagezeit an der Tür um mehr als 50 Prozent.



GRAUHOFF®
TÜRENGRUPPE

**GRAUHOFF Türengruppe GmbH
Standort Mastholte**
Brandstraße 71-79
33397 Rietberg
fon +49 (0) 2944 . 803-0
fax +49 (0) 2944 . 803-29
info@grauthoff.com

**GRAUHOFF Türengruppe GmbH
Standort Güsten**
Astra Straße 1-8
39439 Güsten
fon +49 (0) 39262 . 84-0
fax +49 (0) 39262 . 219
info@grauthoff.com

www.grauthoff.com